



Miljöcenter

Ditt naturliga val



PRODUKTKATALOG 2025/2026

GreenLine[®]

SILVERLINE[®]

 **BERGLUND**[™]

Blomstra[®]

NEUDORFF

Wallco



Ditt naturliga val

Miljöcenter utvecklar och producerar lönsamma konsumentprodukter för hem och trädgård, med Norden som hemmamarknad.

Våra varumärken är Greenline, Blomstra, Neudorff, Silverline, Berglund och Wallco.

Vi är Ert naturliga val för en god affär och en långsiktig samarbetspartner. Vi erbjuder trygga produkter och lösningar för ett hållbart hem och trädgårdsliv. Vi värnar om relationen med Er genom att säkra kvalitet och säkerhet i alla led, från idé till färdig produkt och från beställning till leverans.

Våra naturliga mervärden syftar till ett hållbart hem- och trädgårdsliv och en kundrelation som består för framtiden. Mervärden skapar vi genom att enbart arbeta med leverantörer som har erkänt hög kvalitet och bra råvaror som ger det resultat vi efterfrågar. Mervärden skapar vi också i samarbetet med Er genom stöd och support i alla led, från beställning till leverans och genom support i butik av våra drivna säljare.

Välkommen att ta del av vårt sortiment för ett hem och en trädgård i balans.

Följ med oss på vår fortsatta resa och kombinera en lönsam affär med ett hållbart produktsortiment!

GreenLine®

Greenline erbjuder kvalitetsprodukter med stort fokus på hållbarhet och kretslopp, för en naturlig trädgård i balans. Kompostering, bevattning och odling.

s. 6-23

Blomstra®

Blomstra erbjuder gödning som får växter att blomstra och frodas, med fokus på odling och växtglädje.

s. 24-29



Neudorff är specialiserade på att ta fram naturliga och biologiska trädgårdsprodukter, skonsamma mot miljö, människor och husdjur.

s. 30-49

SILVERLINE®

Silverline är marknadsledande på trygga och giftfria lösningar som skyddar hem och trädgård mot skadedjur.

s. 50-71

BERGLUND™

Berglund utvecklar och marknadsför kvalitativa postlådor med fokus på funktionella lösningar som ligger i tiden.

s. 72-87

Om vårt hållbarhetsarbete

Ända sedan starten 1991 har Miljöcenter haft hållbarhet som inriktning. Vi vill erbjuda konsumentprodukter för hem och trädgård som möjliggör en hållbar livsstil. Vårt mål är att kunna erbjuda en produktportfölj med så lite påverkan på miljön som möjligt.

Vi vill gärna dela med oss av hur vi arbetar för en hållbar produktutveckling, där vi eftersträvar en minimering av produktens miljöpåverkan i alla steg. Vi arbetar kontinuerligt med att förbättra våra befintliga produkter i takt med att nya lösningar och material upptäcks. Likaså görs analys och utvärdering innan nya produkter kan passera vidare i processen. För att lyfta fram och enkelt förklara vilka områden som är extra viktiga för oss har vi tagit fram en symbol som visualiserar våra fem hållbarhetsaspekter.



Produkt

Produktion: Vi ser över hur vi kan producera produkten så resurseffektivt som möjligt.

Materialval: Vi gör ett väl avvägt beslut gällande materialval. Vi eftersträvar återvunnet material där det är möjligt. Produktens material bör vara återvinningsbart. Vi föredrar material som är komposterbart eller biologiskt nedbrytbart där det främjar produktens användningsområde.

Livslängd: Vår målsättning är att ta fram produkter med så lång livslängd som möjligt.



Förpackning

Vi vill använda så lite förpackningsmaterial som möjligt. Gärna förpackningar av återvunnet material, i annat fall återvinningsbara material. Vår ambition är att använda så lite plast som möjligt.



Produktionsland

Vi strävar efter att ha produktionen så nära som möjligt, i första hand Sverige och Norden, i andra hand Europa.



Socialt

Miljöcenter är medlem i Amfori och arbetar enligt deras riktlinjer gällande Code of Conduct/BSCI för att säkerställa att våra produkter produceras med goda arbetsförhållanden och med en hållbar global värdekedja.



Transport

Vi arbetar hårt för att optimera alla våra transporter. Våra produkter är pallanpassade och vi strävar alltid efter att köpa hem fulla transporter.



Produkter med höga hållbarhetspoäng

Utifrån våra 5 hållbarhetsområden har vi tagit fram ett poängsystem där vi poängsätter våra produkter efter hur väl de uppfyller våra målsättningar. De produkter som har fått högst poäng har vi märkt i katalogen med den här blågröna symbolen.

Håll utkik efter den här symbolen i katalogen!



Urban Garden - ett gott exempel

Vår bokashikompost Urban Garden är ett gott exempel på Miljöcenters målmedvetna hållbarhetsarbete. Hinken är gjord av återvunnen livsmedelsgodkänd plast. Alla delar kan separeras och bytas ut för att förlänga livslängden ytterligare, därefter kan produkten återvinnas. Dessutom är Urban Garden tillverkad i Sverige vilket ger ökad kontroll på produktionen och kortare transporter.



Med fokus på kretsloppet

GreenLine erbjuder smarta lösningar för dig som vill ha en trädgård i balans. Med våra komposter sluter du kretsloppet och får näringsrik jord och mull som växterna kan återbruka. Samla upp det dyrbara regnvattnet med våra regntunnor och ta vara på naturens resurser. Komplettera med vårt solcellsdrivna bevattningssystem för en effektiv bevattning som anpassar sig efter vädret. Odlad hydroponiskt inomhus, året runt, med något av våra automatiska odlingsystem.

Hydroponisk odling	8-9
Odling	11
EcoAqua bevattningssystem	12-13
Regntunnor	14-15
Kompostering	16-20
Biokol	21
Tillbehör till kompost	22
Hinkar / Tunnor / Mjölner	23

Urban Growing



Odla sallat & örter
året runt



Snabb och enkel
odling på liten yta



Automatiskt
odlingssystem

Odlingsglädje året runt

Med vårt kompletta hydroponiska odlingsset kan du på liten yta odla färska örter och sallat året runt. Hydroponisk odling är jordfri odling i vatten med en näringslösning. Växterna ges optimala förutsättningar av ljus, näring och vatten, vilket ger snabb tillväxt och minimalt underhåll.



scan me



Urban Growing P10

Hydroponiskt odlingsset med plats för 10 pluggar. LED-belysning med automatisk timer, lyser i ca 16 timmar. Ljusrampen är justerbar i höjdlid och har två förinställda ljusinställningar. Rymlig vattenbehållare på 4,2 L med inbyggd pump som cirkulerar och syresätter vattnet. Vattennivåindikator som tydligt visar vattenmängden och varnar vid för låg vattennivå. Ett komplett odlingsystem med 10 odlingspluggar och 10 odlingskorgar. Komplettera med valfria fröer och hydroponisk näring.

Innehåll: LED-växtbelysning, teleskopstång, lock med plats för 10 pluggar, odlingslåda med inbyggd pump, 10 odlingspluggar, 10 odlingskorgar, vattennivåindikator, pincett, 3 etikethållare, 10 växthuskupor, 10 klisteretiketter, 5 hålskydd, hålskydd vattenintag, kabelhållare och dubbelhäftande tejp, strömadapter.

Art.nr: 78010 K-pack: 435x210x195 mm
K-pack: 1 st D-pack: 6 st



Urban Growing P8 - Hydroponiskt odlingsset

Hydroponiskt odlingsset med plats för 8 pluggar. LED-belysning med automatisk timer, lyser i ca 16 timmar. Ljusrampen är justerbar i höjdlid och har två förinställda ljusinställningar. Rymlig vattenbehållare på 3,5 L med en inbyggd pump som cirkulerar och syresätter vattnet. Vattennivån kan enkelt avläsas framtill genom det integrerade fönstret och de tydliga nivåmarkeringarna. Ett komplett odlingsystem med 8 odlingspluggar och 8 odlingskorgar. Komplettera med valfria fröer och hydroponisk näring.

Innehåll: LED-växtbelysning, lock med plats för 8 pluggar, odlingslåda med inbyggd pump, 8 odlingspluggar, 8 odlingskorgar, pincett, 2 etikethållare, 8 växthuskupor, 8 klisteretiketter, 5 hålskydd, hålskydd vattenintag, strömadapter.

Art.nr: 78008 K-pack: 315x195x195 mm
K-pack: 1 st D-pack: 6 st



Urban Growing P4 - Hydroponiskt odlingsset

Hydroponiskt odlingsset med plats för 4 pluggar. LED-belysning med automatisk timer, lyser i ca 16 timmar. Ljusrampen är justerbar i höjdlid och har två förinställda ljusinställningar. Rymlig vattenbehållare på 1,25 L, med en inbyggd pump som cirkulerar och syresätter vattnet. Vattennivån kan enkelt avläsas framtill genom det integrerade fönstret och de tydliga nivåmarkeringarna. Ett komplett odlingsystem med 4 odlingspluggar och 4 odlingskorgar. Komplettera med valfria fröer och hydroponisk näring.

Innehåll: LED-växtbelysning, lock med plats för 4 pluggar, odlingslåda med inbyggd pump, 4 odlingspluggar, 4 odlingskorgar, pincett, 2 etikethållare, 4 växthuskupor, 4 klisteretiketter, 2 hålskydd, strömadapter.

Art.nr: 78004 K-pack: 185x190x175 mm
K-pack: 1 st D-pack: 6 st



Extra tillbehör

Odlingspluggar och odlingskorgar finns att köpa som extra tillbehör för att kunna bytas ut allteftersom de förbrukas.

Odlingspluggar, 20 st

Odlingspluggar i bambu, 20-pack.

Art.nr: 78001 K-pack: 1 st D-pack: 10 st



Odlingskorgar, 10 st

Odlingskorgar, 10-pack.

Art.nr: 78002 K-pack: 1 st D-pack: 10 st



Urban Growing

- ✓ Automatisk timer
- ✓ Enkel montering
- ✓ Effektiv & energisnål



Växtbelysning med stativ

- Belysning 9/12/15 timmar
- Plats för 60 cm odlingsbrätte
- Justerbar ljusramp

Energisnål växtbelysning med justerbart stativ, perfekt för förödling eller som stödbelysning under den mörkare delen av året. Automatisk belysning - lyser i ca 9, 12 eller 15 timmar per dygn. Stativ som ger plats för odlingsbrätten upp till 60 cm, samt dubbel kedja för enkel reglering av belysningens höjd.

Art.nr: 78030
K-pack: 1 st
D-pack: 1 st

Produkt: 600x500x270 mm



7 350007 338914

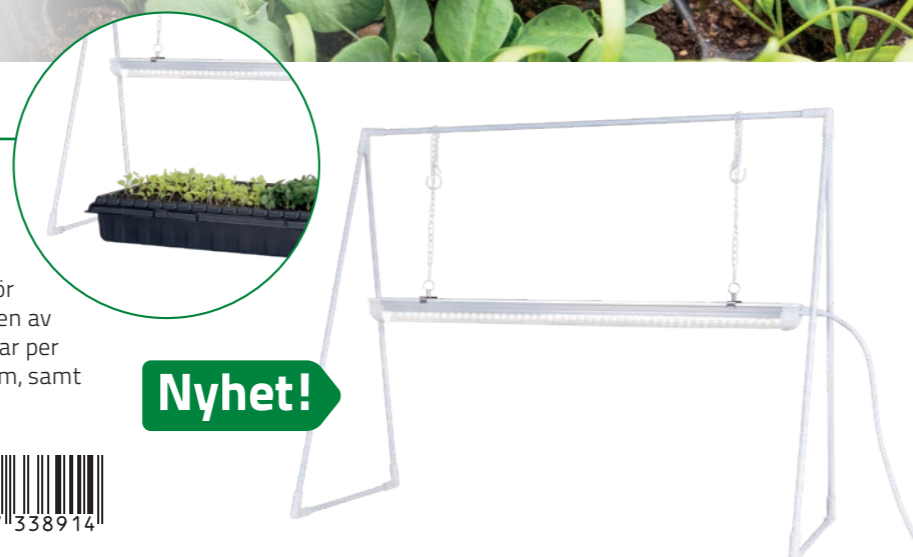

Nyhet!

Pluggbrätte 72

Pluggbrätte med 72 pluggar för sådd och förödling. Bredd 60 cm.

Art.nr: 78040
K-pack: 1 st
D-pack: 20 st



7 350007 338921



Nyhet!

Bricka till pluggbrätte

Bricka för att samla vatten under pluggbrätte, 78040. Bredd 60 cm.

Art.nr: 78041
K-pack: 1 st
D-pack: 20 st



7 350007 338938

Minidrivhus

Växthus odlingslåda med belysning

Ett minidrivhus som ger dina sådder utmärkta förutsättningar att gro. Perfekt för förödling av många sorters grödor. Automatisk belysning - lyser i ca 8, 12 eller 16 timmar per dygn. Dimmer som gör att du kan styra ljusstyrkan. Kopplas via USB-A till en transformator/laddare med minst 8 W uteffekt (ingår ej).

Art.nr: 78020
K-pack: 1 st
D-pack: 1 st



7 350007 338907

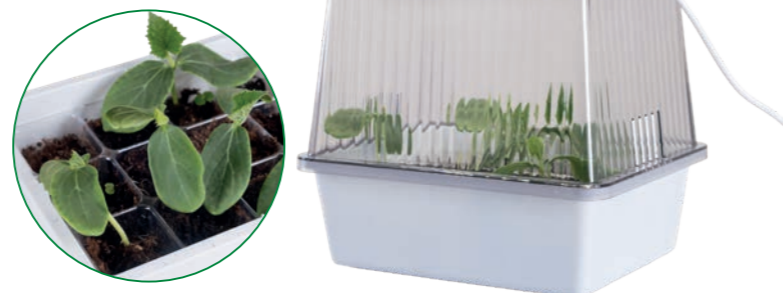

Nyhet!

EcoAqua ♥ Regntunna



Solcellsdriven



Använder regnvattnet



Väderanpassad
/timerstyrd



Spara tid, vatten & energi

Ta vara på det dyrbara regnvattnet och bygg ditt eget miljösmarta bevattningssystem. Koppla det solcellsdrivna bevattningssystemet EcoAqua till GreenLines regntunnor och få ett miljösmart bevattningssystem som anpassar bevattningen efter vädret.



EcoAqua



Drivs av solenergi.

Ta tillvara på det dyrbara regnvattnet.

Sensor som varnar för låg vattennivå och ett filter som renar vattnet.

EcoAqua passar även för användning i mindre växthus.

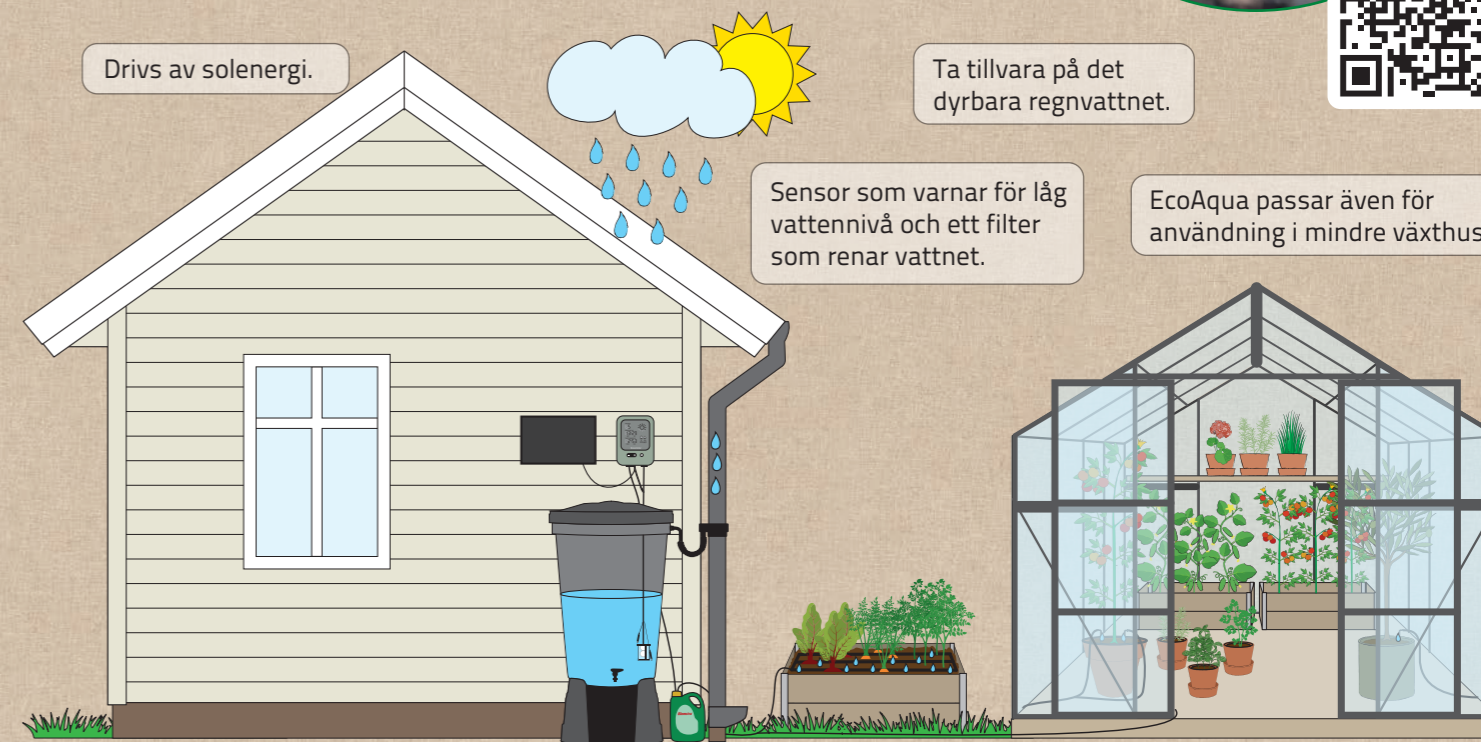

Koppla EcoAqua till GreenLine regntunna eller annan vattenbehållare.

Droppslang är optimalt för odlingsbädd.

Bygg ditt eget bevattningssystem med hjälp av droppmunstyckena.

EcoAqua



Solcellsdriven



Använder regnvattnet



Väderanpassad



För automatisk näringsbevattning kan Blomstra växtnäring enkelt anslutas.

Vattna smart med regnvatten & solenergi

Innovativ bevattning som kombinerar solenergi, regnvatten och smart väderstyrning. Med EcoAqua N20/40 får du den allra senaste tekniken inom automatisk droppbevattning som drivs av solen och styrs av vädret.

Nyhet!



EcoAqua N20/40

- 20 droppmunstycken (kapacitet för 40)
- Tydlig LCD-display
- Automatisk dosering av näring
- Väderanpassad

EcoAqua N20/40 är ett unikt droppbevattningssystem som drivs av solenergi och anpassar bevattningen efter väderförhållande. Enkel installation för anslutning till vattenbehållare. Möjlighet till automatisk näringsvattning med Blomstra växtnäring. Systemet vattnar lite och ofta för att hålla jorden ständigt fuktig. Metoden förbrukar upp till 90% mindre vatten än vid användning av slang. LCD-display som visar inställningar. 20 droppmunstycken anpassas efter just dina krukor och rabatter. Kan med fördel användas tillsammans med GreenLine Regntunna.

Art.nr: 76191
K-pack: 1 st D-pack: 4 st



Innehåll: Kontrollenhet med LCD-skärm, solcellspanel, 20 m slang, vattennivåsensor, filter, luftventil, plastspruta, backventil, näringsmunstycke, 20 droppinnar, 20 T-kopplingar.



EcoAqua S10

- 10 droppmunstycken
- 6 valbara intervaller
- Timerstyrd

Ett smidigt och enkelt droppbevattningssystem som drivs av solenergi och styrs med timer. Enkel installation för anslutning till regntunna eller annan vattenbehållare. Flexibelt stativ som enkelt kan stickas ned i jorden eller väggmonteras. Systemet vattnar lite och ofta för att hålla jorden ständigt fuktig. LED som visar inställningar för intervall och tid som bevattning sker.

Art.nr: 76194
K-pack: 1 st
D-pack: 4 st



Innehåll: TDC - Timerstyrd droppkontroll med integrerad pump, 10 m slang, vattennivåsensor, 10 droppinnar, luftventil, stativ, 10 T-kopplingar, filter.

EcoAqua S12

- 12 droppmunstycken
- LCD-display
- Väderanpassad

Ett droppbevattningssystem som drivs av solenergi och anpassar bevattningen efter väderförhållande och säsong. Enkel installation för anslutning till regntunna eller annan vattenbehållare. Systemet vattnar lite och ofta för att hålla jorden ständigt fuktig.

Art.nr: 76181
K-pack: 1 st
D-pack: 4 st



Innehåll: IDC - Intelligent droppkontroll med integrerad pump, 15 m slang, vattennivåsensor, luftventil, plastspruta, 12 slanghållare, filter, 12 droppmunstycken, 12 T-kopplingar, 3 slangskarvar.



Droppbevattningsset

Tillbehör till EcoAqua, utbyggnad eller ersättning av befintliga delar.

Innehåll: 20 m slang, 20 droppinnar, 20 T-kopplingar.

Art.nr: 76188
K-pack: 1 st D-pack: 4 st



Droppslang, 10 m

Tillbehör till EcoAqua, optimalt för bevattning av odlingsbäddar.

Innehåll: 10 m droppslang (innerdiameter 1/4), 10 pluggar, 5 skarvanslutningar, 5 T-kopplingar.

Art.nr: 76189
K-pack: 1 st D-pack: 4 st



Slang, 20 m

Tillbehör till EcoAqua, utbyggnad eller ersättning av befintliga delar.

Innehåll: 20 m slang.

Art.nr: 76200
K-pack: 1 st D-pack: 4 st



Servicekit till EcoAqua

För utbyggnad eller reparation av ditt EcoAqua system. Kompatibelt med de flesta system som använder 3,5/5 mm slang (ID/OD).

Innehåll: 5 droppinnar, 5 T-kopplingar, 1 backventil, 2 näringsmunstycken.

Art.nr: 76201
K-pack: 1 st D-pack: 4 st



GreenLine® Regntunna



Smart koppling med överflyllnadsskydd



Kan kopplas till trädgårdsslangen



Enkelt att koppla ihop flera tunnor



Locket kan användas som blomsterfat



Regntunna 450 L

Regntunna i modern design med en volym på hela 450 L, som effektivt samlar upp regnvattnet från taket. Tillverkad i väderresistent HDPE-plast för lång hållbarhet. Anslutning till stuprör, kran för avtappning och kopplingsset köps separat.

Art.nr: 76159 Pall: 4 st
K-pack: 1 st Produkt: 775x573x1150 mm



Regntunna 360 L

Regntunna i antik design med en volym på 360 L, som effektivt samlar upp regnvattnet från taket. Tillverkad i väderresistent HDPE-plast för lång hållbarhet. Anslutning till stuprör, kran för avtappning och kopplingsset köps separat.

Art.nr: 76158 Pall: 3 st
K-pack: 1 st Produkt: 800x720x1200 mm



Regntunna 240 L

Regntunna i stilren design med en volym på 240 L, som effektivt samlar upp regnvattnet från taket. Tillverkad i väderresistent HDPE-plast för lång hållbarhet. Anslutning till stuprör, kran för avtappning och kopplingsset köps separat.

Art.nr: 76157 Pall: 6 st
K-pack: 1 st Produkt: 590x590x1140 mm



Regntunna 200 L

Rymlig regntunna som levereras med lock, anslutning till stuprör och kran för avtappning. Tillverkad i väderresistent HDPE-plast för lång hållbarhet. Sockel finns som tillbehör.

Art.nr: 76155 Pall: 32 st
K-pack: 1 st Produkt: 960x680x680 mm



Sockel till Regntunna 200 L

Sockeln säljs som tillbehör till Regntunna 200 L för att ge den en stabil placering och förenkla tömningen. Tillverkad i PP-plast.

Art.nr: 76162 Pall: 100 st
K-pack: 1 st Produkt: 550x550x320 mm



Regntunna 100 L + sockel

Komplett regntunna som levereras med lock, sockel, anslutning till stuprör och kran för avtappning. Tillverkad i väderresistent, återvunnen plast.

Art.nr: 76150 Pall: 12 st
K-pack: 1 st Produkt: 380x380x960 mm



Anslutningsset

Tillbehör för att enkelt ansluta regntunna till stuprör. Inbyggt överflyllnadsskydd gör att vattnet fortsätter ner via stupröret när regntunnan är full. Innehåller anslutning till stuprör, slang (0,5 m) och koppling.

Art.nr: 76167 K-pack: 1 st
D-pack: 5 st



Kopplingsset

Tillbehör för att enkelt kunna koppla samman regntunnor. Slang (1,5 m) och 2 kopplingar. Enkel att montera och passar flera typer av regntunnor.

Art.nr: 76169 K-pack: 1 st
D-pack: 5 st



Kran till regntunna

Kran till regntunna. Anslutningen passar de flesta vattenkopplingar av standardmodell.

Art.nr: 76165 K-pack: 1 st
D-pack: 1 st



TerraFlow



Unik syresättningsteknik för optimal nedbrytning



Näringsrik kompostjord och näringsvatten



Termometer för bättre kontroll på processen



Extra isolerade väggar och lock för att behålla värmen i komposten.

Snabb och effektiv kompostering av trädgårds- och köksavfall.

Patenterad inre lunga som främjar rätt syretillförsel och värmefördelning för en optimal nedbrytning.

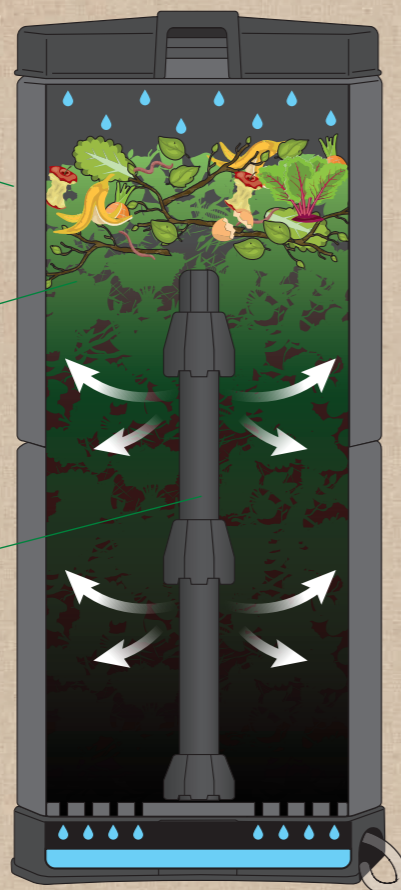

Naturlig kondens som bildas under komposteringsprocessen blir till näringsvatten som samlas i botten.

Vädertålig termometer för bättre kontroll över komposteringsprocessen.

Uppsamlingskärn med avtappningskran för näringsvatten till trädgården.

Varmkompost med en inre lunga

TerraFlow 200 L är en extra isolerad varmkompost för kompostering av trädgårds- och köksavfall året runt. Kompostbehållaren har en patenterad inre lunga som främjar rätt syretillförsel och värmefördelning för en optimal nedbrytning. Uppsamlingskärn med avtappningskran för näringsbevattning till trädgården.

TerraFlow

Varmkompost, 200 L

Vädertålig termometer för bättre kontroll över komposteringsprocessen. Uppfyller kraven på skadedjurs säkerhet. Två tömningsluckor som enkelt kan plockas av. Enkel att montera utan verktyg.

Art.nr: 71121 Pall: 4 st
K-pack: 1 st Produkt: 490x490x1170 mm
D-pack: 1 st D-pack: 490x540x560 mm



Master



Innovativ form som främjar syretillförseln



Komposterar trädgårds- & köksavfall året runt



Tillverkad i Sverige



Luftkanaler i sidorna som främjar syretillförseln.

Master / Master Plus



Varmkompost, 375 L

En varmkompost som effektivt komposterar trädgårds- och köksavfall året runt. Master har vunnit designpris för sin innovativa form som effektivt främjar syretillförseln med luftkanaler i sidorna. Komposten har en kraftig botten och dubbla väggar för att behålla värmen under komposteringen. Väggar på Master Plus är extra isolerade för att klara att hålla igång processen även under lägre vintertemperaturer. Komposten uppfyller kraven för skadedjurs säkerhet. Smidigt lock som öppnas med enhandsgrepp och snäplås för bra täthet. Levereras omonterad. 5 års garanti. Enkel att montera utan verktyg.

Master

Art.nr: 71110 Pall: 8 st
K-pack: 1 st Produkt: 980x890x890 mm
D-pack: 1 st D-pack: 420x620x1130 mm



Master Plus

Art.nr: 71115 Pall: 8 st
K-pack: 1 st Produkt: 980x890x890 mm
D-pack: 1 st D-pack: 420x620x1130 mm



Garden Easy

Kallkompost, 300 L

Praktisk och smidig kompost för trädgårdsavfall och efterkompostering. Utformad för en optimal luftcirkulation som gynnar komposteringsprocessen. Fyra sidor, lock samt sidolucka för enkel tömning. Enkel att montera utan verktyg.

Art.nr: 71210 Pall: 20 st
K-pack: 1 st Produkt: 830x610x610 mm
D-pack: 1 st D-pack: 1200x800x1200 mm

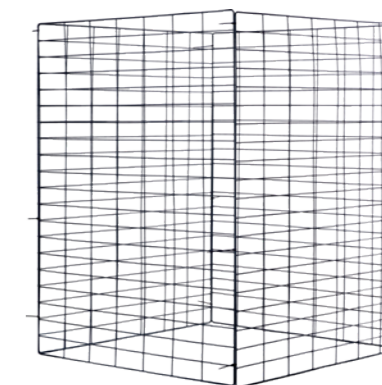

Keeper Galler

Trädgårdskompost, 450 L

Flerfunktionell gallersektion som kan användas till att bygga ihop en trädgårdskompost eller en praktisk inhägnad för djur. Sätt ihop sidorna med de medföljande buntbanden, helt utan verktyg.

Art.nr: 71313 Pall: 80 st
K-pack: 1 st Produkt: 30x700x900 mm
D-pack: 10 st D-pack: 160x720x920 mm



Garden Spin



Snabb och smidig kompostering



Jordfabrik till din bokashi-kompost



Enkel att fylla, lyfta och tömma



Roterande trädgårdskompost som komposterar tre gånger snabbare än en traditionell kompost.



Perfekt som jordfabrik till din bokashi-kompost.

Smidig och kompakt design som även möjliggör kompostering på liten yta.

Komposterar trädgårdsavfall, samt frukt- och grönsaksrester.

Invändiga blandningsskivor och luftningshål gör att rätt mängd syre tillförs så att nedbrytningsprocessen optimeras.

Samlar upp vätska att använda som näringsvatten till trädgården.

Roterande trädgårdskompost

Roterande trädgårdskompost som komposterar tre gånger snabbare än en traditionell kompost. Invändiga blandningsskivor och luftningshål gör att rätt mängd syre tillförs så att nedbrytningsprocessen optimeras. Komposterar trädgårdsavfall, samt frukt- och grönsaksrester. Fungerar utmärkt som jordfabrik till din bokashi-kompostering. Smidig och kompakt design som även möjliggör kompostering på liten yta.

Garden Spin

Trädgårdskompost, 50 L

Handtag gör det enkelt att lyfta och tömma. Bred öppning för enkel påfyllning. Tillverkad av återvunnen PP-plast, kan stå ute året runt.

Art.nr: 71220 Pall: 21 st
K-pack: 1 st Produkt: 495x445x570 mm
D-pack: 1 st D-pack: 490x490x240 mm



Urban Garden



Snabb och enkel kompostering



Näringsrik kompostjord och lakvatten



Tillverkad i Sverige av återvunnen plast



TILLVERKAD I SVERIGE



Kompostera enligt Bokashi-metoden

Urban Garden omvandlar ditt köksavfall till näringsrik kompost samtidigt som näringsvatten till dina växter utvinns. Bokashi är ett av de snabbaste sätten att kompostera matavfall. Urban Garden Kökskompost är tillverkad i Sverige av återvunnen plast.



Bokashiströ

Urban Garden Bokashiströ är speciellt utvecklat för att aktivera och balansera komposteringsprocessen i din Urban Garden kökskompost. Strö över matresterna varje gång du fyller på din kompost. Innehåller mikroorganismer EM-1.

Urban Garden Bokashiströ - 1 kg

Urban Garden Bokashiströ aktiverar och balanserar komposteringsprocessen effektivt och förebygger dålig lukt.

Art.nr: 71440 Pall: 192 st
K-pack: 1 st K-pack: 240x40x400 mm
D-pack: 12 st D-pack: 580x385x250 mm



Urban Garden Kökskompost

Innehåll: En kompostbehållare med kran, lock, handtag och invändig dräneringsbricka. En press. Komposten rymmer 18 liter.

Art.nr: 71172 Pall: 24 st
K-pack: 1 st K-pack: 285x375x360 mm
D-pack: 1 st D-pack: 285x375x360 mm



Urban Garden Kökskompost - 2-pack

Innehåll: Två kompostbehållare med kran, lock, handtag och invändig dräneringsbricka. En press. Komposten rymmer 18 liter.

Art.nr: 71173 Pall: 16 st
K-pack: 1 st K-pack: 290x375x480 mm
D-pack: 1 st D-pack: 290x375x480 mm



Kompostera effektivt på liten yta

Med Urban Garden komposthink kan du kompostera ditt matavfall effektivt på liten yta.



TIPS! Lägg biokol i botten av komposthinken, då laddas biokolet med näring från lakvattnet. Ett klimatsmart jordförbättringsmedel och en näringsreserv till dina växter.

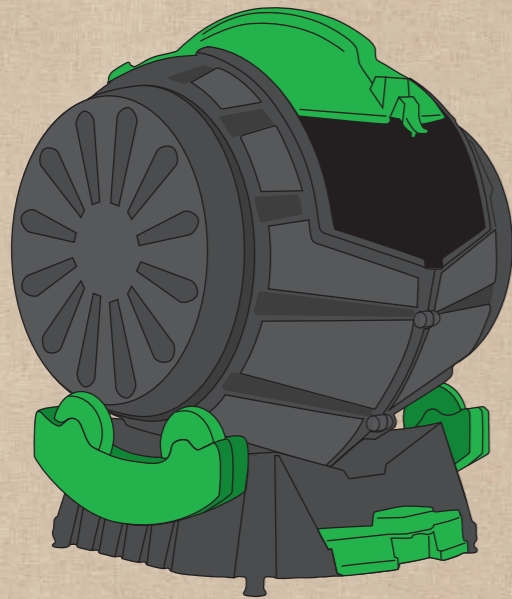

Den roterande komposten Garden Spin fungerar utmärkt som jordfabrik till din bokashi-kompostering. Smidig och kompakt design som möjliggör kompostering på liten yta.

Gräv ned ditt kompostmaterial och låt dina växter få ta del av den näringsrika myllan.

Biokol



Ger en
bördigare jord



Gynnar jordens
mikroliv



EBC-certifierad
råvara



Den klimatsmarta jordförbättringen

GreenLine Biokol är tillverkat i Sverige av EBC-certifierad råvara. Blanda upp din planteringsjord med biokol för att få en bördigare jord som behåller fukten och blir mer motståndskraftig mot torka. Biokol förbättrar jordens struktur, vilket gynnar mikrolivet och främjar tillväxten av mykorrhiza.

EBC-certifierad råvara

European Biochar Certificate är en oberoende kvalitetsgranskning för största möjliga transparens på marknaden. EBC-certifierat biokol uppfyller krav för utsläpp, hållbar produktionsmetod, miljövänlig lagerhållning, kvalitet och en hög kolstabilitet.



Tillverkat i Sverige

Råvaran kommer från EBC-certifierad produktion i Sverige. Det organiska materialet är restmaterial från skogs- och lantbruk som bryts ner i en pyrolysisprocess (utan syre) där värmen från processen används till uppvärmning.



Biokol fungerar som växternas eget reservlager av vatten och näring.

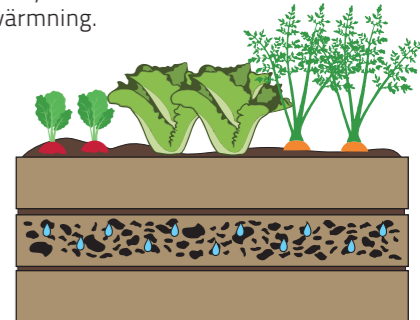

Biokol

8 L

Biokol förbättrar jordens struktur, vilket gynnar mikrolivet och främjar tillväxten av mykorrhiza. Biokol har god förmåga att binda vatten och näring, på så sätt bevaras fukten och näringen i jorden under lång tid. Balanserar pH och reducerar lukt.

GreenLine Biokol är ett klimatsmart jordförbättringsmedel som när det grävs ned i jorden blir en stabil kolsänka som bidrar till att minska koldioxidutsläppen.

Art.nr: 71435 Pall: 48/96 st
K-pack: 1 st K-pack: 70x300x415 mm
D-pack: 1 st D-pack: 1000x800x600 mm (1/2)





Nyhet!

Komposttermometer

Termometer för kompost, 50 cm

Komposttermometern hjälper dig att följa processen i din kompost. Den markerade skalan hänvisar till önskat temperaturspann. Det långa skaftet gör det lätt att hitta den aktiva zonen i din kompost.

Art.nr: 71425
K-pack: 1 st
D-pack: 4 st



KompostAktivator

1,5 kg

KompostAktivator påskyndar den naturliga nedbrytningsprocessen av köks- och trädgårdsavfall. Förebygger dålig lukt och ökar kompostens näringsvärde.

Art.nr: 71421
K-pack: 1 st
D-pack: 10 st

Pall: 240 st
K-pack: 80x177x275 mm
D-pack: 300x395x240 mm



Papperssäck Eko

125 liter, 4-pack

Biologiskt nedbrytbar säck för uppsamling av organiskt material. Kan också användas till förvaring utan risk för mögel eller dålig lukt, då säcken andas.

Art.nr: 76220
K-pack: 1
D-pack: 200 st

K-pack: 30x270x350 mm
D-pack: 800x600x1100 mm



Kompostströ

50 L

Kompostströ hjälper till att reglera kol- och kvävebalansen, samt fukthalten i komposten. Innehåller även en aktivator som påskyndar nedbrytningsprocessen. Fungerar även i mulloaletter.

Kompostströ, 21/42 per pall

Art.nr: 71412 / 71410
K-pack: 1 st
D-pack: 21 st
D-pack: 42 st

Pall: 21/42 st
K-pack: 100x450x780 mm
D-pack: 1200x800x715 mm
D-pack: 1200x800x1400 mm



Kompostskopa

Skopa för kompostströ

Skopa för att enklare fylla kompostströ i komposten. Tillverkad i Sverige av återvunnen plast.

Art.nr: 71415
K-pack: 1 st
D-pack: 10 st

K-pack: 165x330x65 mm
D-pack: 233x328x316 mm



Luckringsstav

Blandningsstav till komposten

Effektivt hjälpmedel för att lufta komposten. De rörliga klaffarna stängs när staven sticks ner i komposten och öppnas när den dras upp igen.

Art.nr: 71422
K-pack: 1 st
D-pack: 5 st

K-pack: 35x130x780 mm
D-pack: 50x180x800 mm



Praktiska och hållbara hinkar

Rektangulära hinkar som exempelvis kan användas som komposthink eller förvaring av foder. Tillverkade av återvunnen plast. Tåtslutande lock som låses då handtaget är uppfällt.



Strö-/Foderhink 23 L

Art.nr: 71454
K-pack: 1 st
D-pack: 1 st

Pall: 280 st
K-pack: 400x310x415 mm
D-pack: 400x310x415 mm



Komposthink 7 L

Art.nr: 71452
K-pack: 1 st
D-pack: 1 st

Pall: 324 st
K-pack: 225x265x235 mm
D-pack: 225x265x235 mm



Komposthink 5 L

Art.nr: 71450
K-pack: 1 st
D-pack: 1 st

Pall: 420 st
K-pack: 210x265x195 mm
D-pack: 210x265x195 mm



Tåliga tunnor i olika storlekar

Tunnor som kan användas till förvaring av djurfoder, regnvatten, källsortering eller som jordfabrik vid användning av Urban Garden Kökskompost.



Tunna 50 L

Art.nr: 76172
K-pack: 1 st
D-pack: 5 st

Pall: 100 st
Produkt: 515x515x440 mm



Lock till 50 L

Art.nr: 76173
K-pack: 1
D-pack: 5 st

Pall: 300 st
Produkt: 515x485x80 mm



Tunna 80 L

Art.nr: 76174
K-pack: 1
D-pack: 5 st

Pall: 80 st
Produkt: 610x610x500 mm



Lock till 80 L

Art.nr: 76175
K-pack: 1
D-pack: 5 st

Pall: 300 st
Produkt: 580x540x90 mm



Mjølner musfälla

Effektiv slagfälla med unik teknik. Fällan löser ut först när musen står med båda frambenen framför betet och lyfter locket. Musen dör omedelbart. Fällan är säker för barn och husdjur. Godkänd av Naturvårdsverket, typnummer S39. Tillverkad av återvunnen plast.

Art.nr: 75150
K-pack: 1 st
D-pack: 36 st

Pall: 3744 st
K-pack: 55x50x135 mm
D-pack: 300x220x155 mm



Mjølner råttfälla

Effektiv slagfälla med unik teknik. Fällan löser ut först när råttan står med båda frambenen framför betet och lyfter locket. Råttan dör omedelbart. Fällan är säker för barn och husdjur. Tillverkad av återvunnen plast.

Art.nr: 75153
K-pack: 1 st
D-pack: 6 st

Pall: 624 st
K-pack: 70x75x215 mm
D-pack: 300x220x155 mm



Blomstra®

Växtglädje sedan 1950

All näring dina växter behöver

Blomstra Växtnäring ger dina växter alla de viktiga näringsämnen som behövs för optimal tillväxt och för att hålla sig friska, starka och vackra.

Regelbunden påfyllning av Blomstra Växtnäring gör dina växter större och frodigare med märkbart mer blomning. Fungerar för alla typer av växter, både inomhus och utomhus.



Näringen som gått i arv i generationer

Blomstra Växtnäring är ett resultat av den forskning som bedrevs vid Sveriges Lantbruksuniversitet under andra halvan av 1900-talet. Där framkom det bland annat att alla näringsämnen är lika viktiga och att det finns en optimal sammansättning som passar alla typer av växter.

Sedan dess har Blomstra växtnäring vuxit fram och blivit en mycket omtyckt produkt som gått i arv i generationer.



All näring dina växter behöver

Blomstra flytande växtnäring passar alla typer av växter, både inomhus och utomhus. Blomstra växtnäring innehåller noga avvägda proportioner av mineraler, spårämnen och näringsämnen - allt för att växterna skall få ett långt, friskt och vackert liv. Regelbunden påfyllning av Blomstra Växtnäring gör dina växter större och frodigare med märkbart mer blomning.



Växtnäring, 2 l (ger 1000 liter)

Art.nr: 61016 Pall: 192 st
K-pack: 1 st K-pack: 150x90x220 mm
D-pack: 6 st D-pack: 313x300x247 mm



Växtnäring, 750 ml (ger 375 liter)

Art.nr: 61015 Pall: 672 st
K-pack: 1 st K-pack: 54x86x226 mm
D-pack: 12 st D-pack: 273x227x229 mm



Växtnäring, 300 ml (ger 150 liter)

Art.nr: 61010 Pall: 1728 st
K-pack: 1 st K-pack: 44x64x172 mm
D-pack: 12 st D-pack: 205x185x179 mm



Display - Växtnäring, 2 l

Art.nr: 61094 Mått: 410x630x1100 mm
Innehåll: 61016 Växtnäring 2 l x 64 st



Display - Växtnäring, 750 ml

Art.nr: 61093 Mått: 410x630x1100 mm
Innehåll: 61015 Växtnäring 750 ml x 147 st



Optimera tomatodlingen

Blomstra Tomatnäring är speciellt anpassad för att säkerställa en optimal tillväxt och smakrika tomater. Tomatplantor är snabbväxande och behöver växtnäring från sådd till skörd. Blomstra Tomatnäring bygger på banbrytande forskning inom växtnäring vid Sveriges Lantbruksuniversitet.

Tomatnäring, 750 ml (ger 375 liter)

Art.nr: 61022 Pall: 672 st
K-pack: 1 st K-pack: 54x86x226 mm
D-pack: 12 st D-pack: 273x227x229 mm



Hydroponisk näring

Vid hydroponisk odling spelar växtnäringens balans och sammansättning en avgörande roll, därför har valet av näring stor roll. Blomstra Hydroponisk näring innehåller noga avvägda proportioner av mineraler, spårämnen och näringsämnen – allt för att maximera tillväxten och skörden av dina växter. Dosering: 1 ml per liter vatten.

Hydroponisk näring, 300 ml (ger 300 liter)

Art.nr: 61023 Pall: 1728 st
K-pack: 1 st K-pack: 44x64x172 mm
D-pack: 12 st D-pack: 205x185x179 mm



Näring anpassad för orkidéer

Blomstra Orkidénäring är speciellt framtagen för orkidéer. Tillsätt Blomstra Orkidénäring vid varje vattning mellan mars och oktober för att få livskraftiga, friska och vackra växter.

Orkidénäring, 300 ml (ger 150 liter)

Art.nr: 61020 Pall: 1728 st
K-pack: 1 st K-pack: 44x64x172 mm
D-pack: 12 st D-pack: 205x185x179 mm





Låt hela trädgården blomstra

Blomstra Trädgårdsnäring innehåller noga avvägda proportioner av mineraler, spårämnen och näringsämnen - allt för att växterna skall få ett långt, friskt och vackert liv. Passar utmärkt för hela trädgården såsom prydnadsväxter, grönsaksland, buskar, häckar, träd och gräsmatta.

Trädgårdsnäring, 950 ml (ger 100 liter)

Art.nr: 61017 Pall: 336 st
K-pack: 1 st K-pack: 150x70x240 mm
D-pack: 6 st D-pack: 295x220x250 mm



Display - Trädgårdsnäring, 950 ml

Art.nr: 61095 Mått: 410x630x1100 mm
Innehåll: 61017 Trädgårdsnäring x 66 st



Praktiska näringspinnar

Blomstra Näringspinnar ger växterna den näring som behövs för att de skall få ett långt, friskt och vackert liv. Stick ned näringspinnen i jorden, därefter avges rätt näringsmängd varje gång du vattnar under ca 60 dagar.

Näringspinnar - Blommande (ca 30st)

Art.nr: 61215 Pall: 3200 st
K-pack: 1 st K-pack: 10x112x178 mm
D-pack: 10 st D-pack: 116x116x180 mm



Näringspinnar - Gröna blad (ca 30st)

Art.nr: 61210 Pall: 3200 st
K-pack: 1 st K-pack: 10x112x178 mm
D-pack: 10 st D-pack: 116x116x180 mm



En fullgödning för alla växter

Wallco Växtnäring 51-10-43 + micro är en väl sammansatt fullgödning som innehåller alla de näringsämnen som växterna behöver. Fosfor och kalium i produkten ökar växternas tålighet mot insektsangrepp samt hjälper växten vid fruktsättning och ogynnsamma växtförhållanden. I Wallco Växtnäring finns nära nog ideala mängder kalcium och magnesium utan att fällning uppkommer. Med Wallco Växtnäring får växten precis så mycket näring som den behöver för en gynnsam tillväxt och maximal vitalitet.

- Innehåller alla näringsämnen som växterna behöver
- Optimal för parkmiljöer, odlingar och plantskolor
- Utvecklad i nära samarbete med forskare vid SLU

Wallco 51-10-43 + micro, 10 l (ger 10.000 liter)

Art.nr: 61505 Pall: 40 st
K-pack: 1 st K-pack: 230x192x335 mm
D-pack: 1 st D-pack: 230x192x335 mm



		vikt-%	g/l
Kväve	N	4,7	54
NH4-N/NO3-N 40/60			
Fosfor	P	0,9	10
Kalium	K	3,8	43
Svavel	S	0,35	4
Kalcium	Ca	0,26	3
Magnesium	Mg	0,35	4
Järn	Fe	0,026	0,3
Mangan	Mn	0,017	0,2
Bor	B	0,009	0,1
Zink	Zn	0,0026	0,03
Koppar	Cu	0,0013	0,015
Molybden	Mo	0,00035	0,004

Densitet g/cm³ 20°C: 1,145 g/cm³, pH: 3.
Samtliga spårämnen (exkl. Bor) är chelaterade.



NEUDORFF

Trädgård i samspel med naturen

Neudorff strävar efter att skapa produkter för hem och trädgård, med så lite påverkan på naturen som möjligt. Samspelet mellan trädgård, natur och miljö står alltid i fokus och har gjort det ända sedan 1854.

Innehåll

Myrbekämpning	32-35
Snigelbekämpning	36-37
Växtskydd	38-39
Ogräsbekämpning	40-41
Rengöring	42
Avskräckning	43
Insektsbekämpning	44-45
Gödning.....	46-49

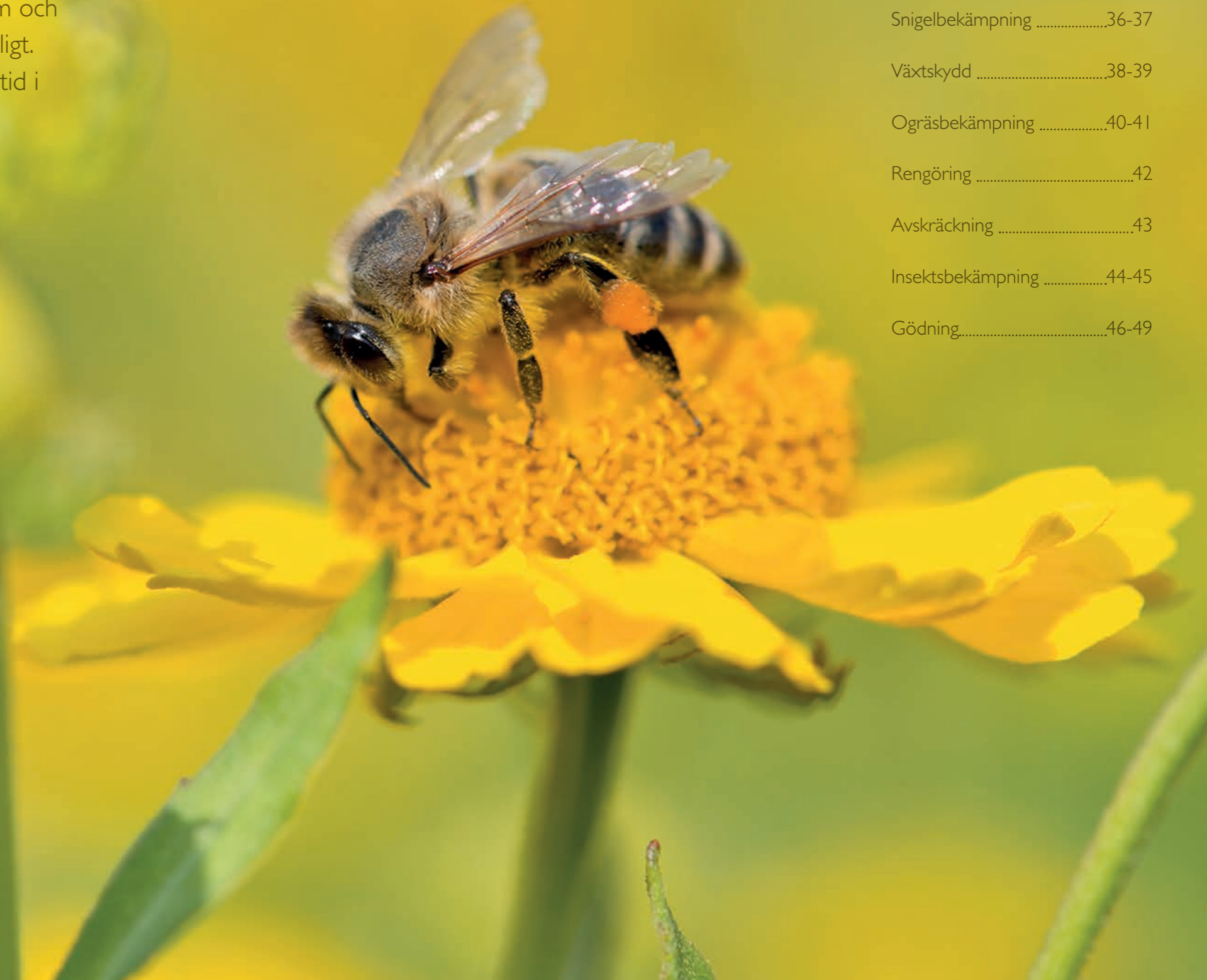

Spinosad® Myr Effekt

Neudorff Myr Effekt är snabbverkande och bekämpar hela myrboet effektivt. Arbetsmyrorna äter av betet och tar det med sig till boet där hela kolonin matas och utplånas. Tack vare en fördröjd effekt, kan varje myra gå flera gånger mellan dosan och myrsamhället. Barn och djur kan uppehålla sig i de behandlade områdena.

**BEPROVAD
EFFEKT**

- Enkla att använda.
- Bekämpar hela myrboet.
- Kan användas både inne och ute.



Myrdosa metall - engångsdosa

Myr Effekt Myrdosa metall, 2-pack. Klar att användas, kan användas både inne och ute.

Myr Effekt Myrdosa metall, 2-pack

Art.nr: 31647 K-pack: 2 dosor
Pall: 1560 D-pack: 20
D-pack mått: 272x211x219 mm



Display: Myr Effekt Myrdosa metall

Art.nr: 31922
Innehåll: 31647 Myr Effekt Myrdosa metall x 160 st
Mått: 410x630x1100 mm



Display: Myr Effekt Myrdosa metall

Art.nr: 31923
Innehåll: 31647 Myrdosa x 100 st
Mått: 315x400x1200 mm



Myrdosa påfyllbar - 8 påfyllningar

Myr Effekt Myrdosa är en snabbverkande påfyllbar myrdosa som bekämpar hela myrsamhället effektivt. Används med fördel inomhus, på balkonger eller terrasser. Innehåller två dosor och 20 ml lockbete som räcker till 8 påfyllningar. Refill finns även att köpa separat.

Myr Effekt Myrdosa påfyllbar, 2-pack

Art.nr: 31648 K-pack: 2 dosor
Pall: 1680 D-pack: 20
D-pack mått: 272x211x219 mm



Myr Effekt Refill

Art.nr: 31653 K-pack: 20 ml
Pall: 2592 D-pack: 12
D-pack mått: 185x190x125 mm



Display: Myr Effekt Myrdosa påfyllbar

Art.nr: 31919
Innehåll: 31648 Myrdosa x 160 st
Mått: 410x630x1100 mm



Display: Myr Effekt Myrdosa påfyllbar

Art.nr: 31921
Innehåll: 31648 Myrdosa x 100 st
Mått: 315x400x1200 mm

Display: Myr Effekt Myrdosa + Refill

Art.nr: 31911
Innehåll: 31648 Myrdosa x 80 st, 31653 Refill x 24 st
Mått: 315x400x1200 mm





**BEPRÖVAD
EFFEKT**



Loxiran® Myr Effekt Pulver

Myr Effekt Pulver bekämpar myrorna genom direktkontakt, därför ska både boets in- och utgångar och arbetsmyromas gångstråk behandlas. Det rödfärgade pulvret strös ut, eller blandas med vatten för utvattning. Det verksamma ämnet är pyretrum, en substans utvunnen ur krysantemumblomman.

-  Effektiv bekämpning av myror utomhus.
-  Bekämpar myror genom direktkontakt.
-  Pyretrum från krysantemumblomman.



Myr Effekt Pulver, 2,5 kg

Art.nr: 31658 K-pack: 2,5 kg
Pall: 180 D-pack: 5
D-pack mått: 380x200x290 mm



Myr Effekt Pulver, 500 g

Art.nr: 31660 K-pack: 500 g
Pall: 840 D-pack: 12
D-pack mått: 310x235x165 mm



Myr Effekt Pulver, 300 g

Art.nr: 31659 K-pack: 300 g
Pall: 1200 D-pack: 12
D-pack mått: 320x245x145 mm



Display: Myr Effekt Pulver, 500 g

Art.nr: 31661
Innehåll: 31660 Myr Effekt Pulver 500 g, 120 st
Mått: 410x630x1100 mm



**BEPRÖVAD
EFFEKT**



Myr Effekt Spray

Innehåller rapsolja och pyretrum – en substans utvunnen ur krysantemumblomman. Myr Effekt bekämpar myrorna genom direktkontakt, därför ska både boets in- och utgångar och arbetsmyromas gångstråk behandlas. Pumpspray och sprayflaska med förlängt sprutmunstycke för enklare behandling vid svåråtkomliga platser.

Myr Effekt Pumpspray, 750 ml

Art.nr: 31685 K-pack: 750 ml
Pall: 528 D-pack: 12
D-pack mått: 330x225x290 mm



Myr Effekt Spray, 300 ml

Art.nr: 31682 K-pack: 300 ml
Pall: 912 D-pack: 6
D-pack mått: 240x180x270 mm



Display: Myr Effekt Pumpspray 750 ml

Art.nr: 31917
Innehåll: 31685 Pumpspray 750 ml x 72 st
Mått: 410x630x1100 mm



Ferramol® Snigel Effekt

Bekämpningsmedel mot alla sorters sniglar. Komen strös ut på områden där sniglarna gärna rör sig och äter av växtligheten. När sniglarna ätit av komen drar de sig mätta tillbaka till sina gömställen där de dör av uttorkning. Barn och djur kan uppehålla sig i de behandlade områdena.

**EKOLOGISK
ODLING**

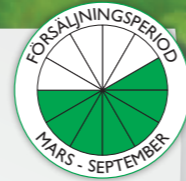

- Inga synliga döda sniglar.
- Godkänd vid ekologisk odling.
- Extremt vädertålig.



Snigel Effekt, 2,5 kg

Art.nr: 31673 K-pack: 2,5 kg
Pall: 180 D-pack: 5
D-pack mått: 380x200x290 mm



Snigel Effekt, 1 kg

Art.nr: 31642 K-pack: 1 kg
Pall: 490 D-pack: 14
D-pack mått: 360x300x250



Snigel Effekt, 500 g

Art.nr: 31641 K-pack: 500 g
Pall: 936 D-pack: 12
D-pack mått: 300x220x200 mm



Display: Snigel Effekt, 2,5 kg

Art.nr: 31645
Innehåll: 31673 Snigel Effekt 2,5 kg x 45 st
Mått: 410x630x1100 mm



Display: Snigel Effekt, 1 kg

Art.nr: 31644
Innehåll: 31642 Snigel Effekt 1000 g x 112 st
Mått: 410x630x1100 mm



Display: Snigel Effekt, 500 g

Art.nr: 31643
Innehåll: 31641 Snigel Effekt 500 g x 84 st
Mått: 410x630x1100 mm



Snigel Effekt, 800 g

Art.nr: 31670 K-pack: 800 g
Pall: 500 D-pack: 10
D-pack mått: 325x225x280 mm



Ferramol Snigel Effekt, 5 kg

Mot sniglar i lantbruk-, grönsaks- frukt- och prydnadsväxtodlingar.

Ferramol, 5 kg

Art.nr: P32120 K-pack: 5 kg
Pall: 120 D-pack: 120
D-pack mått: 70x30x420 mm



**BIOLOGISKT
NEDBRYTBAR**

Skyddar växter mot skadeinsekter

Skadekryps-, Bladlöss- och Insekt Effekt bekämpar skadeinsekter på dina växter både inomhus och utomhus. Bruksfärdig spray som är effektiv mot bladlöss, vita flygare, spinnkvalster och andra sugande insekter genom kvävning. En biologiskt nedbrytbar produkt uppbyggd av kaliumsalter från naturliga fettsyror.

- Bekämpar skadeinsekter på frukt, bär, grönsaker och prydnadsväxter.
- Både för inomhus- och utomhusbruk.
- Lämplig för ekologisk odling.



Koncentrat
Ger 12 L färdig lösning!



Skadekryps Effekt Spray, 500 ml

Art.nr: 31374 K-pack: 500 ml
Pall: 720 D-pack: 12
D-pack mått: 275x205x290 mm



Bladlöss Effekt Spray, 500 ml

Art.nr: 31375 K-pack: 500 ml
Pall: 720 D-pack: 12
D-pack mått: 275x205x290 mm



Insekt Effekt Spray, 500 ml

Art.nr: 31376 K-pack: 500 ml
Pall: 720 D-pack: 12
D-pack mått: 275x205x290 mm



Skadekryps Effekt Koncentrat, 250 ml

Art.nr: 31365 K-pack: 250 ml
Pall: 1344 D-pack: 12
D-pack mått: 280x172x195 mm



Display: Skadekryps Effekt

Art.nr: 31369
Innehåll: Skadekryps Effekt x 108 st
Mått: 410x630x1100 mm



Display: Bladlöss Effekt

Art.nr: 31367
Innehåll: Bladlöss Effekt x 108 st
Mått: 410x630x1100 mm



Display: Insekt Effekt

Art.nr: 31368
Innehåll: Insekt Effekt x 108 st
Mått: 410x630x1100 mm



Display: Skadekryps Effekt koncentrat

Art.nr: 31366
Innehåll: Skadekryps Effekt koncentrat x 84 st
Mått: 45x85x275 mm



Limring Effekt

Limringen fungerar som en fälla för myror och frostfjärilar, som på olika sätt skadar frukt- och prydnadsträd. Monteras enkelt direkt runt stammen för att hindra skadeinsekterna från att ta sig upp i trädet.

- Kan användas under lång tid, regnbäständig och torkar inte ut.
- Bryts ned utan att lämna några restämnen i naturen.
- Enkel att använda.

Limring Effekt

Art.nr: 31328 K-pack: 2,5 m
Pall: 1680 D-pack: 20
D-pack mått: 333x176x235 mm



Effekt Sårbalsam

Bruksfärdig sårbalsam som bildar ett skyddande skikt vid sår på träd samt vid ympningsarbete. Förhindrar röta och främjar sårhäkning. Flaskan har praktisk krok för upphängning som underlättar arbetet. Inbyggd pensel i locket.



Effekt Sårbalsam

Art.nr: 31837 K-pack: 250 ml
Pall: 1512 D-pack: 12
D-pack mått: 300x130x210 mm



Nyhet!

Insektsfälla för krukväxter

Praktiska och effektiva limark som med sin gula färg attraherar och fångar skadeinsekter på växter i krukor och balkongglädor. Innehåller 10 st limark. Förpackningen består av upp till 90 % återvunnet papper.

- Fångar flygande skadeinsekter.
- Luktfrött speciallim som inte torkar ut.
- Beprövad i ekologisk odling.

Insektsfälla limark, 10-pack

Art.nr: 31381 K-pack: 10
Pall: 1800 D-pack: 20
D-pack mått: 230x239x172 mm





**SNABB
EFFEKT**



Finalsan® Ogräs Effekt

Ogräsmedel som, med den naturliga fettsyran pelargonsyra, effektivt bekämpar alla typer av ogräs - även flerårigt. Används med fördel bland buskar och träd, eftersom vedartade växter inte dör, även om bladverket kan skadas. Ogräs Effekt bryts ner fullständigt utan att lämna några skadliga restämnen i naturen.

- Effektivt mot ogräs, mossa och alger.
- Biologiskt nedbrytbar.
- Aktivt ämne som kommer från naturen.
- Barn och husdjur kan beträda behandlade områden så snart produkten torkat in.

**Verkar inom
1 timme**



Räckvidd: <100 m²



<35 m²



<200 m²



<100 m²



Ogräs Effekt Spray, 3 l

Art.nr: 31533 K-pack: 3 l
Pall: 150 D-pack: 3
D-pack mått: 390x205x290 mm



Ogräs Effekt Spray, 1 l

Art.nr: 31534 K-pack: 1 l
Pall: 400 D-pack: 10
D-pack mått: 300x240x320 mm



Ogräs Effekt Koncentrat, 1 l

Art.nr: 31547 K-pack: 1 l
Pall: 480 D-pack: 10
D-pack mått: 305x220x295 mm



Ogräs Effekt Koncentrat, 500 ml

Art.nr: 31528 K-pack: 500 ml
Pall: 900 D-pack: 10
D-pack mått: 278x208x260 mm



Display: Ogräs Effekt Spray, 3 l

Art.nr: 31548
Innehåll: 31533 Ogräs Effekt Spray 3 l x 27 st
Mått: 410x630x1100 mm



Display: Ogräs Effekt Spray, 1 l

Art.nr: 31538
Innehåll: 31534 Ogräs Effekt 1 l Spray x 90 st
Mått: 410x630x1100 mm



Display: Ogräs Effekt Koncentrat, 1 l

Art.nr: 31539
Innehåll: 31547 Ogräs Effekt 1 l konc x 60 st
Mått: 410x630x1100 mm



Display: Ogräs Effekt Koncentrat, 500 ml

Art.nr: 31529
Innehåll: 31537 Ogräs Effekt, 500 ml x 72 st
Mått: 315x400x1200 mm



Räckvidd: <175 m²



Display: Ogräs Effekt - Färdigblandad, 5 l

Art.nr: 31537
Innehåll: 31537 Ogräs Effekt, 5 l x 48 st
Mått: 600x800x1190 mm



Finalsan® Moss Effekt

Moss Effekt som med fettsyran pelargonsyra, effektivt bekämpar mossa i gräsmattan. Moss Effekt bryts ner fullständigt utan att lämna några skadliga restämnen i naturen. Räcker till ca 60 m².

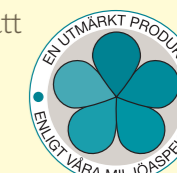

Moss Effekt Koncentrat, 1 l

Art.nr: 31549 K-pack: 1 l
Pall: 480 D-pack: 10
D-pack mått: 303x311x281 mm



Display: Moss Effekt Koncentrat, 1 l

Art.nr: 31559
Innehåll: 31549 Moss Effekt 1 l konc. x 60 st
Mått: 410x630x1100 mm





**SNABB
EFFEKT**

Finalsan® AlgRent

AlgRent är en effektiv rengöring av fettsyror för grönpåväxt och alger utomhus på gångar, terrasser, gravstenar och växthus. AlgRent har både kort- och långtidseffekt. Rengöringen är biologiskt nedbrytbar och lämnar inga restämnen i naturen. AlgRent förebygger uppkomsten av ny påväxt.

- Effektiv mot grönpåväxt och alger.
- Biologisk nedbrytbar.
- Effekt redan efter 3 timmar.
- Tak, fasad, staket, terrass och andra ytor utomhus.



AlgRent Spray, 3 l

Art.nr: 31835 K-pack: 3 l
Pall: 150 D-pack: 3
D-pack mått: 396x208x283 mm



AlgRent Spray, 1 l

Art.nr: 31831 K-pack: 1 l
Pall: 360 D-pack: 6
D-pack mått: 241x200x308 mm



AlgRent Koncentrat, 1 l

Art.nr: 31833 K-pack: 1 l
Pall: 360 D-pack: 6
D-pack mått: 200x241x272 mm



Display: AlgRent Spray, 3 l

Art.nr: 31840
Innehåll: 31835 AlgRent Spray 3 l x 27 st
Mått: 410x630x1100 mm



Display: AlgRent Spray, 1 l

Art.nr: 31838
Innehåll: 31831 AlgRent 1 l Spray x 90 st
Mått: 410x630x1100 mm



Display: AlgRent Koncentrat, 1 l

Art.nr: 31839
Innehåll: 31833 AlgRent 1 l konc x 60 st
Mått: 410x630x1100 mm



**LÅNGTIDS-
EFFEKT**

Protectan® Katt Effekt

Protectan® Katt Effekt är ett granulat för effektiv avskräckning av katter. Strö ut på områden där katter oönskat uppehåller sig. Granulatet är baserat på vitlöksextrakt och har en långvarig effekt. Granulatet påverkar kattens revirmarkeringar, vilket gör att de undviker det behandlade området.



- Effektiv avskräckning av katter.
- Långvarig effekt.
- Effektiv avskräckning med vitlöksextrakt.

Katt Effekt, 300 g

Art.nr: 31320 K-pack: 300 g
Pall: 840 D-pack: 20
D-pack mått: 388x313x175 mm



**SNABB
EFFEKT**

Geting, Ohyra och Flug Effekt

Insektsbekämpning finns som både skum och spray och är en naturprodukt bestående av det naturliga nervgiftet pyretrum – en substans utvunnen ur krysantemumblomman. Pyretrumet förstör natriumkanalerna i insektens nervsystem, vilket resulterar i en snabb död.

- ✓ Kraftfull och beprövad effekt.
- ✓ Från krysantemumblomman.
- ✓ Långtidseffekt upp till 2 veckor.



**LÅNGTIDS-
EFFEKT**



Nyhet!

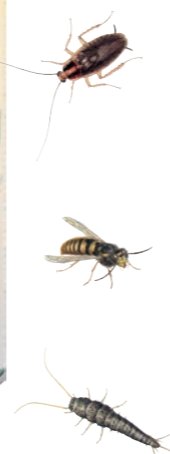

Geting Effekt Spray / Skum

Geting Effekt Spray är en snabbverkande och effektivt spray mot getingar, flugor och andra flygande insekter, för användning inom- och utomhus. Sprayflaskan har ett förlängt sprutmunstycke för enkel åtkomst under till exempel trösklar och lister.

Geting Effekt Skum täpper omgående till in- och utgång till getingboet där getingarna bekämpas med pyretrum. Samtidigt är det giftiga skummet fortsatt verksamt mot tillflygande getingar. Sprayflaskans särskilda munstycke gör det enkelt att komma åt annars svåråtkomliga ställen där getingarna etablerat sig.

Geting Effekt Spray, 500 ml

Art.nr: 31664 K-pack: 500 ml
Pall: 780 D-pack: 12
D-pack mått: 270x205x250 mm



Geting Effekt Skum, 500 ml

Art.nr: 31665 K-pack: 300 ml
Pall: 1368 D-pack: 12
D-pack mått: 240x185x195 mm



Ohyra Effekt Stopp / Spray

Ohyra Effekt Stopp ger enkel och effektiv immobilisering av silverfisk, gräsuggor och andra krypande insekter. Fri från insekticider.

Ohyra Effekt spray är en snabbverkande och effektivt spray mot silverfisk, gräsuggor och andra krypande insekter, för användning inomhus. Sprayflaskan har ett förlängt sprutmunstycke för enkel åtkomst under till exempel trösklar och lister.

Ohyra Effekt Stopp, 500 ml

Art.nr: 31396 K-pack: 500 ml
Pall: 720 D-pack: 12
D-pack mått: 275x205x290 mm



Ohyra Effekt Spray, 500 ml

Art.nr: 31392 K-pack: 500 ml
Pall: 780 D-pack: 12
D-pack mått: 275x205x245 mm



**VERKAR I
2 VECKOR**



Flug Effekt Spray

Effektiv och snabbverkande spray mot flugor, getingar och andra flygande insekter, för användning inomhus. En produkt bestående av det naturliga nervgiftet pyretrum – en substans utvunnen ur krysantemumblomman.

Flug Effekt Spray, 750 ml

Art.nr: 31386 K-pack: 750 ml
Pall: 480 D-pack: 20
D-pack mått: 270x207x355 mm



Flug Effekt Spray, 500 ml

Art.nr: 31384 K-pack: 500 ml
Pall: 780 D-pack: 12
D-pack mått: 265x200x250 mm



**BIOLOGISKT
NEDBRYTBAR**



Motverkar dålig lukt i din soptunna

Granulat för enkel applicering och användning. Lämplig för alla soptunnor för kompost/ köksavfall/matavfall, sopsäckar och komposter.

- ✓ Neutraliserar dålig lukt i soptunna.
- ✓ Enkel att använda.
- ✓ Biologiskt nedbrytbar.

SoptunneDeo, 500 g

Art.nr: 31380 K-pack: 500 g
Pall: 720 D-pack: 12
D-pack mått: 318x247x201 mm







**EKOLOGISK
ODLING**

Organisk NPK-gödning

Långtidsverkande, organisk NPK-gödning som ger starka, friska och motståndskraftiga växter. Svampkulturen MyccoVital stärker rotens tillväxt och hjälper plantan att öka näringsupptaget. Produkten är lämplig att använda i ekologisk odling enligt (EU) 2018/848. Ofarligt för husdjur att vistas vid plantorna direkt efter spridning.

-  Ger friska, starka och motståndskraftiga växter.
-  MyccoVital stärker rotens tillväxt och ökar näringsupptaget.
-  Lämplig att använda i ekologisk odling.



Nyhet!



Trädgårdsgödning, 1 kg

Organisk NPK-gödning för användning i hela trädgården, såväl blommande växter som trädgårdsland. NPK: 7-3-6

Art.nr: 31200 K-pack: 1 kg
Pall: 416 D-pack: 8
D-pack mått: 398x156x244 mm



Tomat & grönsaksgödning, 1 kg

Organisk NPK-gödning särskilt framtagen för tomater och grönsaker. NPK: 7-3-10

Art.nr: 31201 K-pack: 1 kg
Pall: 416 D-pack: 8
D-pack mått: 398x156x244 mm



Frukt & bärgödning, 1 kg

Organisk NPK-gödning särskilt framtagen för frukt och bär. NPK: 7-3-10

Art.nr: 31202 K-pack: 1 kg
Pall: 416 D-pack: 8
D-pack mått: 398x156x244 mm



Rosgödning, 1 kg



Organisk NPK-gödning särskilt framtagen för rosor och blommande växter. NPK: 7-7-5

Art.nr: 31203 K-pack: 1 kg
Pall: 416 D-pack: 8
D-pack mått: 398x156x244 mm



Vegetabilisk flytande näring

Vegetabilisk NPK-näring för alla sorters växter, både inomhus & utomhus. Flytande näring för snabbt och effektivt näringsupptag som kommer växten till godo direkt. Ökar mikrobiell aktivitet i jorden och motståndskraft mot torka, värme & kyla. Framställt av råvaror från naturen. Koncentrat som ger 100 liter färdig näringslösning.

-  Råvaror från naturen.
-  Ökar mikrobiell aktivitet i jorden och motståndskraft mot torka, värme & kyla.
-  Lämplig att använda i ekologisk odling.



Växtnäring, 1 l

Vegetabilisk NPK-gödning för alla sorters växter, både inomhus & utomhus. NPK: 3-3-3. Ger 100 L näringslösning.

Art.nr: 31210 K-pack: 1 l
Pall: 360 D-pack: 10
D-pack mått: 226x311x303 mm



Tomat & Grönsaksnäring, 1 l

Vegetabilisk NPK-gödning särskilt framtagen för tomater och grönsaker. NPK: 3-3-3. Ger 100 liter näringslösning.

Art.nr: 31211 K-pack: 1 l
Pall: 360 D-pack: 10
D-pack mått: 226x311x303 mm



För välmående barrväxter

Thuja & Barrväxtgödning är en NPK-gödning särskilt framtagen för thuja, barrväxter och städsegröna växter. Barrväxtnäring är en kompletterande näring som används när kvävenivån är för låg.



Thuja & Barrväxtgödning, 1 kg

En heltäckande organisk NPK-gödning särskilt framtagen för thuja barrväxter och städsegröna växter.

Art.nr: 31204 K-pack: 1 kg
Pall: 416 D-pack: 8
D-pack mått: 398x156x244 mm

Nyhet!



Barrväxtnäring, 250 ml

Direktverkande organisk näring som används när kvävenivån är för låg. Kompletterande näring för barrväxter, rhododendron och städsegröna växter. Ger 80L färdig näringslösning.



Art.nr: 31220 K-pack: 250 ml
Pall: 1140 D-pack: 12
D-pack mått: 280x172x195 mm



LÅNGTIDS-EFFEKT

Gräsmattegödning mot mossa & ogräs

Långtidsverkande, organisk gödning för en stark, frisk och grön gräsmatta fri från mossa och ogräs. Gödningen ger ökad motståndskraft mot torka, kyla och sjukdomar. Även lämplig för gräsmattor som underhålls med robotgräsklippare.

-  För en stark gräsmatta fri från mossa och ogräs.
-  Ökar gräsmattans motståndskraft.
-  För enkel applicering med spridarvagn.

Nyhet!



Gräsmattegödning 10 kg / 5 kg

Organisk långtidsverkande gräsmattegödning för en tät, stark och grön gräsmatta utan mossa och ogräs.

Gräsmattegödning, 10 kg

Art.nr: 31231 K-pack: 10 kg
Pall: 60 D-pack: 3
D-pack mått: 492x298x270 mm



Gräsmattegödning, 5 kg



Art.nr: 31230 K-pack: 5 kg
Pall: 90 D-pack: 3
D-pack mått: 447x278x248 mm



Nyhet!

Gräsmattenäring 1L

Långtidsverkande, organisk NPK-näring för en stark, frisk och grön gräsmatta fri från ogräs och mossa. Näringen ger ökad motståndskraft mot torka, kyla och sjukdomar. Koncentrat som ger 100 L färdig näringslösning. Räcker till 100 m².

-  För en stark gräsmatta fri från mossa & ogräs.
-  Ökar gräsmattans motståndskraft.
-  Koncentrat för enkel applicering med vattenkanna.

Gräsmattenäring, 1 L

Art.nr: 31233 K-pack: 1 L
Pall: 480 D-pack: 10
D-pack mått: 311x226x303 mm



LÅNGTIDS-EFFEKT





Ett skadedjursfritt hem & trädgårdsliv

Trygga, effektiva och giftfria lösningar mot skadedjur – så att du kan slappna av och njuta av ditt hem och trädgård.

Allt från traditionella produkter till elektroniska, välbeprövade produkter som med en anpassad ljudbild skyddar ditt hem och trädgård mot skadedjur.

Innehållsförteckning

Om ljudtekniken	52-53
Mus & Råtta	54-58
Katt & Vilt, Mård	59
Sork & Mullvad	60
Fågel	61-63
Spindel, Insekt, Mygga	64-65
Katt & Hund, Snigel	66
Myra / Insektsnät	67
Fluga / Geting	68-69
Insekt	70-71



Inomhus

Vi vill känna oss trygga i vårt hem och helst ska det inte finnas några andra djur än möjligtvis våra egna husdjur i hemmet. Tyvärr så finns det en mängd olika skadedjur som också trivs inomhus där de kan dra nytta av värmen, födoämnen och skyddet mot vädrets påverkan. Silverline har många produkter för att du ska slippa de flesta av dessa skadedjur. Vilken typ av problem du än har, så har Silverline lösningen.

Utomhus

I trädgården vill vi kunna odla och njuta av allt det som naturen har att erbjuda. Det finns dock flera djur som också vill äta från ditt odlingsland och dina prydnadsväxter. Eller djur som med sitt beteende förstör och skräpar ner. Silverline har produkter som motverkar och skyddar mot den här typen av oönskade besök i din trädgård.

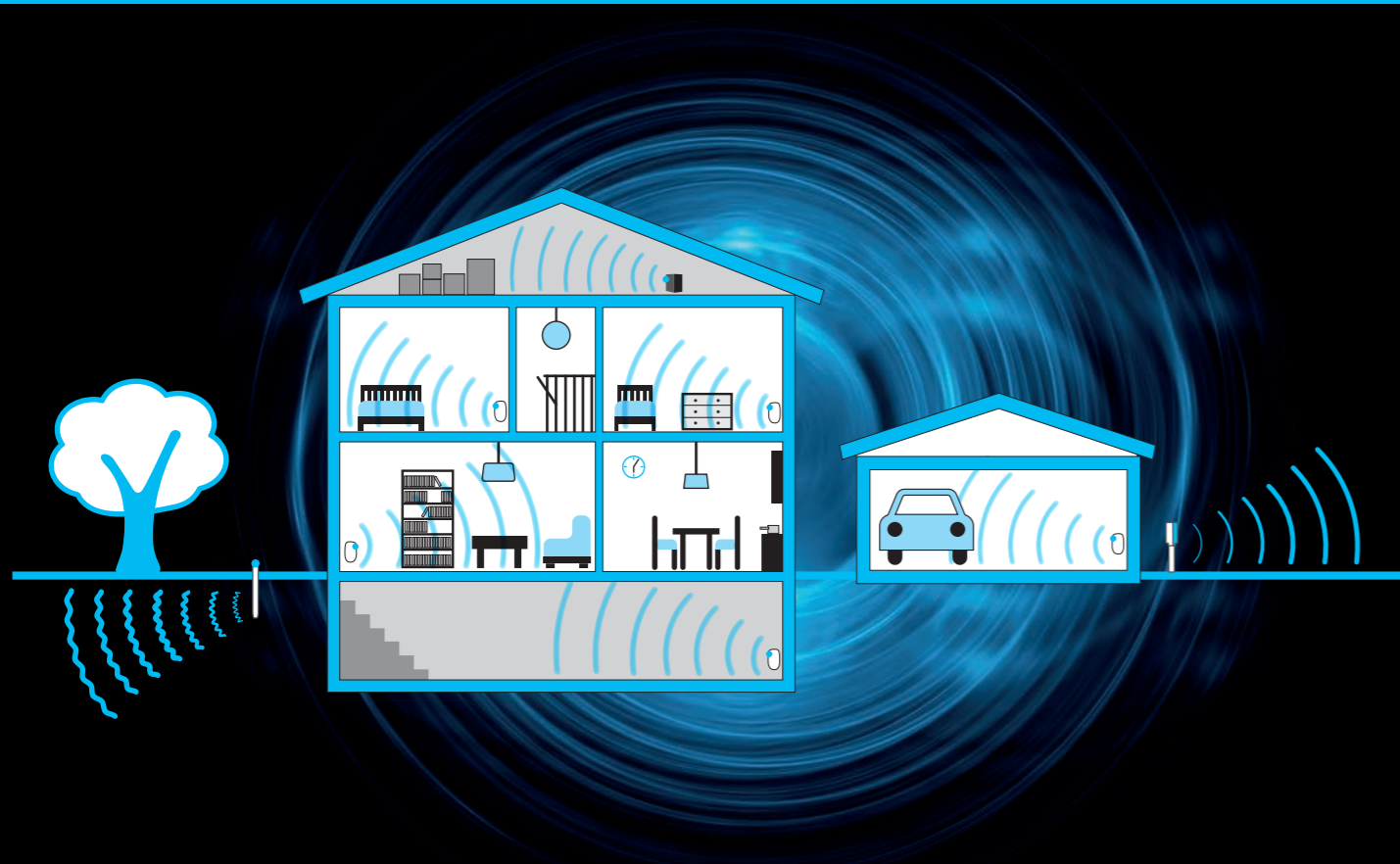

Ljudteknologi för ett skadedjursfritt hem

Silverlines avskräckare är välbeprövade elektroniska produkter med ett unikt anpassat ultraljud som skyddar ditt hem och din trädgård mot skadedjur.

Silverlines avskräckare är enkla använda, hygieniska och giftfria. Produkterna påverkar skadedjurens naturliga beteende och skapar en stressig miljö som de vill undvika. Finns mot möss & råttor, katt & vilt, sork & mullvad, mård, spindel och mygg.

- » Anpassade & varierande ljudfrekvenser
- » Stör & stressar skadedjuren till att lämna platsen
- » Effektiv & giftfri avskräckning



A-Guard

En unik ljudteknologi som stressar möss och råttor och ger dem en odräglig miljö vilket hindrar dem från att bosätta sig.

Double Guard

Ger maximalt skydd mot möss och råttor. A-Guard ljudteknologi tillsammans med ElectroPulse - elektromagnetiska pulseringar som avskräcker möss och råttor från att utnyttja kabeldragningar som springvägar.

Plug & Protect 24/7

Sätt i vägguttaget - den verkar direkt och dygnet runt!

Child & Pet safe

Ofarlig för barn, katter, hundar, fåglar och fiskar (gäller ej kaniner och tamnagare).

Easy to use

Enkel att använda, hygienisk och giftfri.





Effektiv avskräckning av möss & råttor

Mus- & RåttFritt skapar en odräglig miljö för möss och råttor med den avancerade ljudteknologin A-Guard. Installera enheterna i de utrymmen du vill skydda, med så fri yta som möjligt för bästa täckning.



Ny design!

- » Avskräcker möss och råttor
- » Verkar direkt och dygnet runt
- » Hygieniskt och giftfritt

Produkt	Täckyta	A-Guard	Double Guard	IP65	Effekt
MR130 DG4	130 m ²	x	x	x	4 W
MR80 DG2	80 m ²	x	x		3,5 W
MR50	50 m ²	x			0,5 W
MR50 Battery	50 m ²	x			3xLR20
MR30	30 m ²	x			2 W



Mus & RåttFritt 130 m²

MR130 DG4
En mycket robust och kraftfull avskräckare, konstruerad för att tåla tuffa miljöer, såsom garage, källare, vind, stall och krypgrund. Har en täckyta på upp till 130 m².

Art.nr: 25308 Täckyta: upp till 130 m²
Pall: 420 st Effekt: 230V/4W
K-pack: 1 st K-pack: 100x120x195 mm
D-pack: 4 st Produkt: 75x140x80 mm



Mus & RåttFritt 80 m²

MR80 DG2
En mycket kraftfull avskräckare, som lämpar sig för en stor öppen yta med sin täckyta på upp till 80 m². Är även utrustad med Double Guard.

Art.nr: 25306 Täckyta: upp till 80 m²
Pall: 528 st Effekt: 230V/3,5W
K-pack: 1 st K-pack: 82x115x175 mm
D-pack: 4 st Produkt: 65x119x70 mm



Mus & RåttFritt 30 m²

MR30x2 - 30 m²
Ett 2-pack av vår minsta men ändå kraftfulla avskräckare, passar perfekt för sovrum och mindre utrymmen. MR30 har en täckyta på upp till 30 m².

Art.nr: 25304 Täckyta: upp till 30/30 m²
Pall: 528 st Effekt: 230V/2+2W
K-pack: 1 st K-pack: 82x115x175 mm
D-pack: 4 st D-pack: 350x190x130 mm



Mus & RåttFritt 80+30 m²

MR80 DG2 + MR30
Bra startkit för uppsättning i två rum. Innehåller MR80 DG2 med en täckyta på upp till 80 m² och MR30 med en täckyta på upp till 30 m².

Art.nr: 25310 Täckyta: upp till 80/30 m²
Pall: 420 st Effekt: 230V/3,5+2W
K-pack: 1 st K-pack: 100x120x195 mm
D-pack: 4 st D-pack: 253x205x205 mm



Mus & RåttFritt 50 m²

MR50
Effektiv avskräckare som exempelvis kan placeras i vardagsrummet, hallen, köket eller sovrummet. Har en täckyta på upp till 50 m².

Art.nr: 25301 Täckyta: upp till 50 m²
Pall: 528 st Effekt: 230V/0,5W
K-pack: 1 st K-pack: 82x115x175 mm
D-pack: 4 st Produkt: 64x62x85 mm



Mus & RåttFritt 50 m²

MR50 Battery
En batteridrivna variant av vår MR50 för användning i utrymmen utan el som t.ex. husvagn, förråd, sommarstugor etc. Har en täckyta på upp till 50 m².

Art.nr: 25302 Täckyta: upp till 50 m²
Pall: 528 st Effekt: 230V/0,5W
K-pack: 1 st K-pack: 82x115x175 mm
D-pack: 4 st Produkt: 110x62x100 mm



Mus & RåttFritt 80+30x2 m²

MR80 DG2 + MR30x2
Bra startkit för uppsättning i tre rum. Innehåller en MR80DG2 med en täckyta på upp till 80 m² och 2 x MR30 med en täckyta vardera på upp till 30 m².

Art.nr: 25312 Täckyta: upp till 80/30/30 m²
Pall: 308 st Effekt: 230V/3,5+2+2W
K-pack: 1 st K-pack: 100x120x250 mm
D-pack: 4 st D-pack: 410x260x130 mm



Golvdisplay i wellpapp

Plats för 18-24 produkter
Tre hyllplan med plats för 6-9 artiklar per hyllplan beroende på produktval.

Art.nr: B22092. Inklusive folderhållare och toppskylt som kan varieras efter displayens innehåll.



Avlivar snabbt och säkert

Elektrisk musfälla som på ett säkert och effektivt sätt avlivar möss med elektriska stötar. Enkel att beta, tömma och rengöra. Tvärställda väggar vid ingången till fällan ökar säkerheten för användaren.

- » Musen dör direkt
- » Enkel att använda
- » Hygieniskt och säkert



Elektrisk musfälla

Avlivar möss med elstötar

Drivs av 4xLR6/AA batterier (ingår ej). Avlivar upp till 30 möss per uppsättning batterier. USB-kabel medföljer för alternativ strömförsörjning, används med adapter (5V ≥1A), medföljer ej.

Art.nr: 22180 Pall: 1092 st
K-pack: 1 st K-pack: 170x265x75 mm
D-pack: 6 st D-pack: 205x171x187 mm 7 350007 338266

Slagfälla med unik teknik

Hiro är designad för att hindra musen/råttan från att komma åt betet från sidan. När musen/råttan lyfter på locket för att komma åt betet slår fällan igen. Hiro Musfälla är godkänd av Naturvårdsverket, nr S65.

- » Unik design ger dödlig träff
- » Enkel att använda om och om igen
- » Tillverkad i Sverige av returplast



Hiro Musfälla

Musfälla

Art.nr: 22150 Pall: 3024 st
K-pack: 1 st K-pack: 55x50x135 mm
D-pack: 36 st D-pack: 240x300x155 mm 7 350007 337085

Hiro Råttfälla

Råttfälla

Art.nr: 22153 Pall: 672 st
K-pack: 1 st K-pack: 77x78x210 mm
D-pack: 8 st D-pack: 240x300x155 mm 7 350007 337092

Godkända slagfällor för säker fångst

- » Enkla att använda
- » Godkända av Naturvårdsverket
- » Stabil fjäderkonstruktion

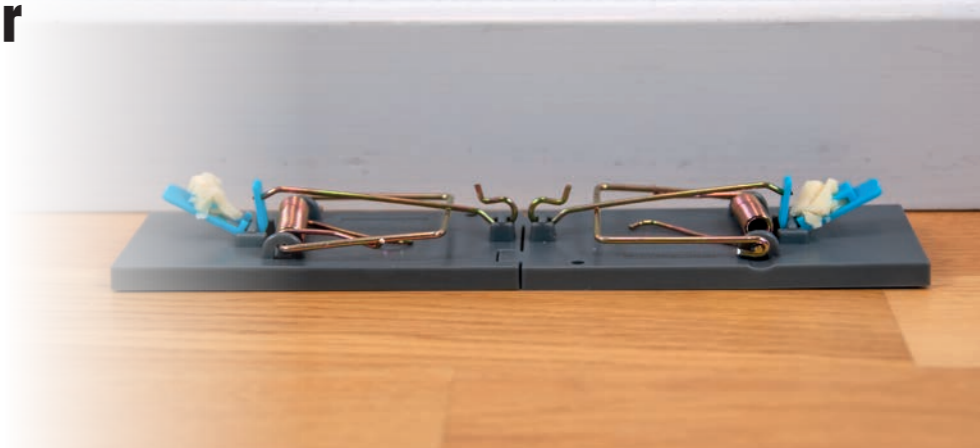

Musfälla trä

Slagfälla i trä, 4-pack

Traditionell musfälla i kompakt trämaterial med stabil fjäderkonstruktion. Godkänd av Naturvårdsverket S8.

Art.nr: 22131 Pall: 2340 st
K-pack: 1 st K-pack: 20x110x260 mm
D-pack: 10 st D-pack: 110x260x235 mm 7 350007 338426

Råttfälla trä, 1-pack

Slagfälla i trä, 1-pack

Traditionell råttfälla i kompakt trämaterial med stabil fjäderkonstruktion. Godkänd av Naturvårdsverket S13.

Art.nr: 22133 Pall: 1200 st
K-pack: 1 st K-pack: 35x87x240 mm
D-pack: 10 st D-pack: 380x92x250 mm 7 350007 338648

Ny smart förpackning!

Synlig produkt och reducerad mängd förpackningsmaterial.

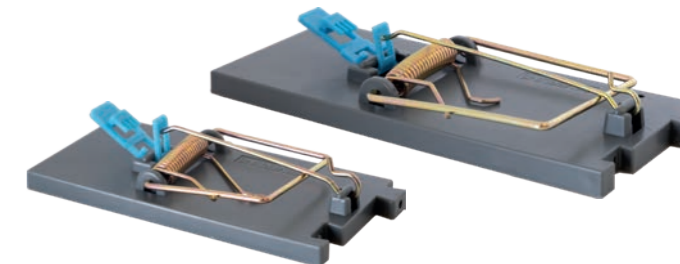

Musfälla plast

Slagfälla i plast, 4-pack

Effektiv slagfälla i plast som kan kopplas ihop för en mer effektiv och säker fångst. Godkänd av Naturvårdsverket S8.

Art.nr: 22141 Pall: 1120 st
K-pack: 1 st K-pack: 39x103x165 mm
D-pack: 10 st D-pack: 215x108x285 mm 7 350007 338655

Råttfälla plast

Slagfälla i plast, 1-pack

Effektiv slagfälla i plast som kan kopplas ihop för en mer effektiv och säker fångst. Godkänd av Naturvårdsverket S13.

Art.nr: 22143 Pall: 1200 st
K-pack: 1 st K-pack: 35x87x250 mm
D-pack: 10 st D-pack: 380x92x260 mm 7 350007 338594

Tätning av hål och sprickor

Omedelbart aktiv barriär



Nyhet!



Mus & Rått STOPP

Tätningssmassa, 300 ml

Fyller igen hål och springor där gnagare kan ta sig in. Idealiskt för genomföringar av kanaler och rör, sättningsprickor och anslutningar mellan murverk och avlopp. Appliceras med fogspruta/pistol. Både för inom- och utomhusbruk. Innehåller inga biocider.

Art.nr: 22171 Pall: 1200 st
K-pack: 1 st K-pack: 50x235x50 mm
D-pack: 12 st D-pack: 170x220x240 mm



Gnagarstopp stålull

Tätning i stålull mot möss & råttor

Specialutvecklad stålull för tätning av hål och springor där skadedjur kan ta sig in. Stålull av rostfri tråd i olika längd/diameter samt PE-fiber för bästa motståndskraft mot gnagare. Enkel att använda. 40 x 400 mm.

Art.nr: 22170 Pall: 1440 st
K-pack: 1 st K-pack: 50x110x135 mm
D-pack: 10 st D-pack: 275x190x130 mm



Gnagarstopp stål nät

Tätning av stål nät mot möss & råttor

Tätning för springor/öppningar där möss/råttor kan ta sig igenom. Tillverkad av rostfri tråd (304 stål/A2) för bästa motståndskraft mot gnagare och korrosion. Kapas till passande längd och trycks in i springan. Använd handskar. Bredd 50 mm, längd 10 m.

Art.nr: 22172
K-pack: 1 st K-pack: 180x50x180 mm
D-pack: 6 st D-pack: 186x340x186 mm



Tipper

Tipperbur för fångst av möss & råttor
Tipperbur för levandefångst av möss och mindre råttor. Enkel att hålla ren, beta och ställa på plats.

Art.nr: 22165 K-pack: 1 st
D-pack: 6 st K-pack: 65x140x310 mm



Råttbur

Metallbur för fångst av råttor
Kraftig metallbur, för effektiv levandefångst av råttor. Laddas enkelt med olika beten.

Art.nr: 22160 K-pack: 1 st
D-pack: 4 st K-pack: 140x410x150 mm



Vipper

Vippfälla för fångst av möss & råttor
Vippfälla som på ett effektivt och hygieniskt sätt fångar möss och råttor. Godkänd av Naturvårdsverket, L98.

Art.nr: 22167 K-pack: 1 st
D-pack: 20 st K-pack: 65x25x425 mm



Skrämmer bort katter, hundar och småvilt

Katt & ViltFritt sänder ut ett varierat och väl anpassat ultraljud som avskräcker katter, hundar eller småvilt. Avskräckningen stressar djuren till att ändra sitt rörelsemönster och söka sig till andra områden.

Katt & ViltFritt - KV300

300 m²

Avskräcker katt & vilt

Effektiv rörelsesensor som känner av rörelser upp till 15 meter framför KV300 och startar automatiskt avskräckningen. I kvällsmörker kan avskräckningen förstärkas med ett stroboskopiskt LED-ljus som blinkar då sensorn känner rörelse. Batteridrivna för flexibel placering.

Art.nr: 25360 Täckyta: upp till 300 m²
Pall: 264 st Batteri: 6x1,5V LR14
K-pack: 1 st K-pack: 95x163x220 mm
D-pack: 3 st D-pack: 300x230x180 mm 7 350007 336682



Skrämmer bort mården

Mården kan bosätta sig i vindsutrymmen, källare eller i bilens motorrum där den kan förorsaka skador. MårdFritt sänder ut ett varierat och väl anpassat ultraljud som avskräcker mården från att bosätta sig i området.

MårdFritt - Ma200

200 m²

Avskräcker mård

Placeras ut vid påverkade områden utomhus.

Art.nr: 25350 Täckyta: upp till 200 m²
Pall: 405 st Batteri: 4x1,5V LR6
K-pack: 1 st K-pack: 67x150x215 mm
D-pack: 3 st D-pack: 225x241x160 mm 7 350007 336699



MårdFritt - Ma50

50 m²

Avskräcker mård

Perfekt att använda till bilens motorutrymme.

Art.nr: 25352 Täckyta: upp till 50 m²
Pall: 528 st Batteri: 3x1,5V LR14
K-pack: 1 st K-pack: 82x115x175 mm
D-pack: 4 st D-pack: 350x130x190 mm 7 350007 336705



Sork- & Mullvadsfälla

Kraftfull sork- och mullvadsfälla, enkel och smidig att använda. Utlöses snabbt och humant när gnagaren passerar fällan i tunneln.

- » Enkel att använda
- » Tydlig fångstindikering
- » Utlöses i båda gångriktningarna



SM-TRAP

Fälla för sork & mullvad

Lokalisera sorkens/mullvadens gångsystem och placera fällan i en av dess tunnlar. När gnagaren passerar fällan utlöses den snabbt och humant. Lockbete krävs ej.

Art.nr: 22190 K-pack: 1 st
D-pack: 6 st K-pack: 66x66x190 mm



Avskräcker sork & mullvad med vibrationer i marken



SM1250 Plus 1250 m²

Sork- & mullvadsskrämme
SM1250 Plus driver kraftfullt bort sorkar och mullvadar från området med den avancerade ljudteknologin A-guard och slumpmässiga PowerVib vibrationer. Ytterhöljet i aluminium är konstruerat för lång livslängd i blöt och fuktig miljö.

Art.nr: 25135 Täckyta: upp till 1250 m²
Pall: 252 st Batteri: 4 x LR20
K-pack: 1 st K-pack: 70x120x421 mm
D-pack: 6 st D-pack: 440x250x220 mm



SM850 850 m²

Sork- & mullvadsskrämme
SM850 driver effektivt bort sorkar och mullvadar från området med den avancerade ljudteknologin A-guard. Ytterhölje i plast för lång livslängd i blöt och fuktig miljö.

Art.nr: 25133 Täckyta: upp till 850 m²
Pall: 540 st Batteri: 4 x LR20
K-pack: 1 st K-pack: 60x60x390 mm
D-pack: 6 st D-pack: 445x195x135 mm



SM450 Solar 450 m²

Sork- & mullvadsskrämme, 2-pack
Solcellsdriven mullvadstav som säljs i 2-pack. SM450 Solar driver bort sorkar och mullvadar från området med den avancerade ljudteknologin A-guard. Mullvadstaven skruvas enkelt ner i marken.

Art.nr: 25136 Täckyta: upp till 450 m²
Pall: 180 st Batteri: Drivs av solenergi
K-pack: 1 st K-pack: 115x115x295 mm
D-pack: 6 st D-pack: 310x275x260 mm



Effektiva fågelskrämmor

Silverline erbjuder ett brett utbud av fågelskrämmor som effektivt skrämmar iväg störande fåglar. Det kan handla om fåglar som smutsar ner med sin spillning, för oväsen eller att de äter upp våra odlingar.



Fågelpiggar - 5 m

Fågelskrämme
Fågelpiggar hindrar fåglar från att sätta sig för att vila, föra oväsen och smutsa ner på de ytor du vill skydda, såsom tak, skorstenar, fönsterbrädor och plank. Innehåller 25 sektioner om 20 cm som byggs ihop till önskad längd. Totalt 5 m.

Art.nr: 22322 Pall: 288 st
K-pack: 1 st K-pack: 90x160x220 mm
D-pack: 6 st D-pack: 555x175x235 mm



Shiny Wolf

Småviltskrämme, 2-pack
Reflex med vargmotiv avsedd för avskräckning av småvilt, såsom kaniner och rådjur. 2-pack.

Art.nr: 22345 Pall: 3000 st
K-pack: 1 st K-pack: 4x135x268 mm
D-pack: 10 st D-pack: 45x140x280 mm



Shiny Owl

Fågelskrämme, 2-pack
Reflex avsedd för avskräckning av störande fåglar i träd och buskar. 2-pack.

Art.nr: 22340 Pall: 4800 st
K-pack: 1 st K-pack: 4x135x268 mm
D-pack: 10 st D-pack: 45x140x280 mm





Ugla

Fågelskrämma, höjd 37 cm

Stora avskräckande ögon och ett Wobble-tec huvud som rör sig i vinden för optimal avskräckning.

Art.nr: 22325 Pall: 96 st
 K-pack: 1 st K-pack: 171x171x385 mm
 D-pack: 4 st D-pack: 355x355x395 mm 7 350007 336842



Ugla Junior

Fågelskrämma, höjd 25 cm

Ugla Junior är en lite mindre fågelskrämma som med sina stora ögon skrämmer bort störande fåglar.

Art.nr: 22327 K-pack: 1 st
 D-pack: 4 st K-pack: 132x142x265 mm 7 350007 338846



Nyhet!



Fågelskrämma drake

Blackbird verkar avskräckande genom att simulera närvaron av en rovfågel med sitt naturtrogna rörelsemönster i vinden. Kan användas på öppna ytor som fält, planteringar och gräsytor.

Blackbird

Fågelskrämma, komplett set 5 m

Innehåller ett färdigt set: 1 drake, mast 5 m, markfäste, 4 m lina till drake.

Art.nr: 22332 Pall: 96 st
 K-pack: 1 st K-pack: 60x110x1170 mm
 D-pack: 4 st D-pack: 1190x240x140 mm 7 350007 336866

Blackbird - Drake

Fågelskrämma, drake

Drake inklusive lina. Tillbehör till Blackbird Set 5 m (22332).

Art.nr: 22334 Pall: 320 st
 K-pack: 1 st K-pack: 25x75x750 mm
 D-pack: 4 st D-pack: 340x260x820 mm 7 350007 336873



Reflexband

Fågelskrämma, 30 m

Ett reflekterande band för avskräckning av fåglar i fruktträd, bärbuskar och liknande. 30 m.

Art.nr: 22342 Pall: 3840 st
 K-pack: 1 st K-pack: 29x90x85 mm
 D-pack: 10 st D-pack: 155x130x105 mm 7 350007 337368



Rundstav ingår ej.

Flygande Ugla

Fågelskrämma

Flying Owl skrämmer bort störande fåglar sina stora avskräckande ögon, rörliga vingar och en stjärt i ett tåligt material som rör sig i vinden för optimal avskräckning.

Art.nr: 22326 Pall: 64 st
 K-pack: 1 st K-pack: 160x290x300 mm
 D-pack: 4 st D-pack: 600x340x320 mm 7 350007 337566



Fågelsiluett

Fågelskydd, 4 st

Siluetten av sparvhök skyddar småfåglar från att flyga in i glasrutor. Vädertålig, självhäftande plast. Enkel att montera och ta bort. Innehåller 4 siluetter; 2 större och 2 mindre.

Art.nr: 22347 Pall: 1920 st
 K-pack: 1 st K-pack: 3x214x315 mm
 D-pack: 10 st D-pack: 45x217x320 mm 7 350007 336880



HumLine

Fågelskrämma, 30 m

Spänn upp bandet för att skydda bär, frukt och prydnadsväxter. I vinden alstrar bandet ett lågfrekvent ljud som avskräcker fåglar.

Art.nr: 22328 Pall: 6160 st
 K-pack: 1 st K-pack: 20x84x112 mm
 D-pack: 10 st D-pack: 183x110x94 mm 7 350007 337344



Håller spindlar borta

SpindelFritt S50 och S30 håller spindlarna borta inomhus med hjälp av ljudteknologin A-Guard som skapar en otrivsamt ljudmiljö för spindlarna. Sätts direkt i vägguttaget och helt utan användning av gifter.

Insektsfälla med UV-ljus

Insektsfälla MI100 drar effektivt till sig mygg och insekter med det verklighetstroga och högeffektiva UV-ljuset. Insekterna sugas in i en behållare, där de sedan torkar ut. Kan ställas in till att starta automatiskt vid skymning. Ansluts direkt till vägguttaget.

- » Effektiv insektsfälla utan gifter
- » Högeffektivt UV-ljus
- » IPX4-klassad, klarar regn

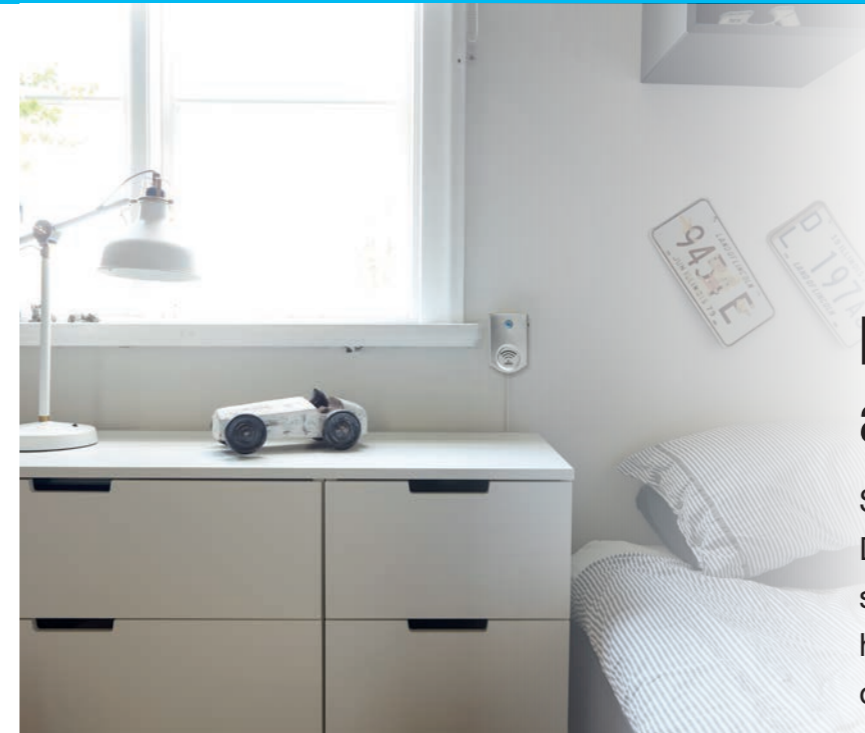

Håller stickande mygg på avstånd

Silverline hjälper dig att hålla myggen borta. Den avancerade ljudteknologin A-Guard skapar en ljudmiljö som de stickande honmyggorna inte trivs i och därför undviker området.



SpindelFritt 30 m²

S30
Håller spindlar borta inomhus med ljudteknologin A-Guard, helt utan användning av gifter. Har en täckyta på upp till 30 m². Sätts direkt i vägguttaget.

Art.nr: 25342 Täckyta: 30 m²
Pall: 528 st Effekt: 230V/1W
K-pack: 1 st K-pack: 82x115x175 mm
D-pack: 4 st D-pack: 350x190x130 mm

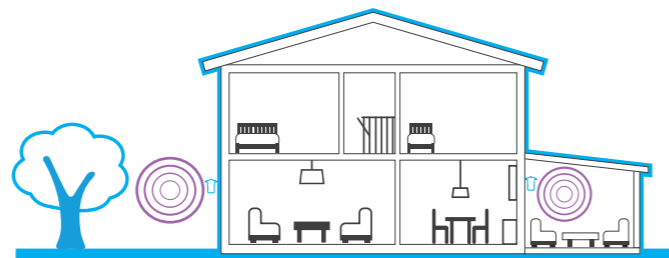

Insektsfälla 100 m²

MI100
Art.nr: 25238 Täckyta: 100 m²
Pall: 40 st Effekt: 230V/17W
K-pack: 1 st K-pack: 264x264x312 mm
D-pack: 2 st D-pack: 545x279x336 mm



MyggFritt 25 m²

M25
Håller stickande honmygg borta inomhus med ljudteknologin A-Guard, helt utan användning av gifter. Har en täckyta på upp till 25 m². Sätts direkt i vägguttaget.

Art.nr: 25370 Täckyta: 25 m²
Pall: 528 st Effekt: 230V/1W
K-pack: 1 st K-pack: 82x115x175 mm
D-pack: 4 st D-pack: 350x190x130 mm



MyggFritt 1 m²

M1 Mobil
Håller stickande honmygg borta med ljudteknologin A-Guard, helt utan användning av gifter. Ljudet påverkar inte husdjur eller människor, men kan vara hörbart. Täcker en personlig yta på upp till 1 m².

Art.nr: 25372 Täckyta: 1 m²
Pall: 528 st Effekt: 1xLR44H (ingår)
K-pack: 1 st K-pack: 82x115x175 mm
D-pack: 4 st D-pack: 350x190x130 mm



Avskräcker katt & hund



Repellis har en specifik lukt som är avvisande för katter och hundar. Finns som både granulat och spray.



Repellis S - Spray

Avskräcker katt & hund, 500 ml

Repellis Spray kan användas både utomhus och inomhus för att avskräcka katt och hund. Lämplig för staket, postlådor, sängar och soffor. För bästa effekt förnya behandlingen varje vecka, samt efter regnfall. Täcker upp till 165 m².

Art.nr: 22601 Pall: 600 st
K-pack: 1 st K-pack: 50x97x235 mm
D-pack: 12 st D-pack: 300x210x260 mm 7 350007 338051



Repellis G - Granulat

Avskräcker katt & hund, 400 g

Repellis Granulat avskräcker katt och hund. Lämplig för rabatter och planteringar. Kan appliceras på alla typer av ytor. Effekten varar upp till 3 månader, dock minskar effekten efter regn. Täcker upp till 15 m².

Art.nr: 22603 Pall: 360 st
K-pack: 1 st K-pack: 102x102x180 mm
D-pack: 6 st D-pack: 320x250x232 mm 7 350007 338068

Biocider ska användas på ett säkert sätt. Läs alltid etiketten och produktinformationen före användning.

Sätt stopp för sniglarna



Snigeltejp fungerar som en barriär runt dina odlingslådor och krukor för att förhindra sniglarna att klättra upp. Med Snigelfällan fångar du effektivt sniglar i trädgården.



Snigeltejp

Snigelbarriär, 5 m x 40 mm

Självhäftande koppartejp som bildar en barriär mot sniglar. Tejpa runt krukor/urnor/odlingslådor för att skydda nytto- och prydnadsväxter mot snigelangrepp på ett giftfritt sätt.

Art.nr: 22511 Pall: 1600 st
K-pack: 1 st K-pack: 42x92x122 mm
D-pack: 10 st D-pack: 235x195x107 mm 7 350007 337689

Nyhet!



Snigelfälla

Fälla för mördarsniglar, 2-pack

Praktisk snigelfälla som effektivt fångar mördarsniglar. Gräv ned fällan delvis i marken och fyll den med valfritt lockmedel, såsom öl eller jäst utblandat i vatten. Sniglarna kryper ner i fällan och drunknar. Töm fällan på döda sniglar regelbundet.

Art.nr: 22513 Pall: 130x130x160 mm
K-pack: 1 st
D-pack: 6 st 7 350007 338853

Fyller igen myrgångar

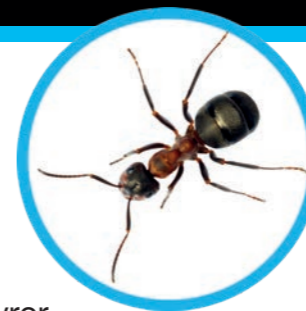

MyrSTOPP bekämpar myror genom att fylla igen myrgångar med "flytande jord" tillverkad av lera och vatten (patentsökt). Kan användas på uppfarter och platsättningar i trädgården. MyrSTOPP stabiliserar marken under plattor och förhindrar sättningsskador, samt gör att myrorna flyttar från de områden där de orsakar skador.

- » Fyller igen myrgångar
- » Stabiliserar platsättningar
- » Giftfritt och enkelt



MyrSTOPP SOILIC

Myrbekämpning, 750 ml

Art.nr: 22370 Pall: 450 st
K-pack: 1 st K-pack: 80x80x287 mm
D-pack: 6 st D-pack: 150x230x295 mm 7 350007 338211

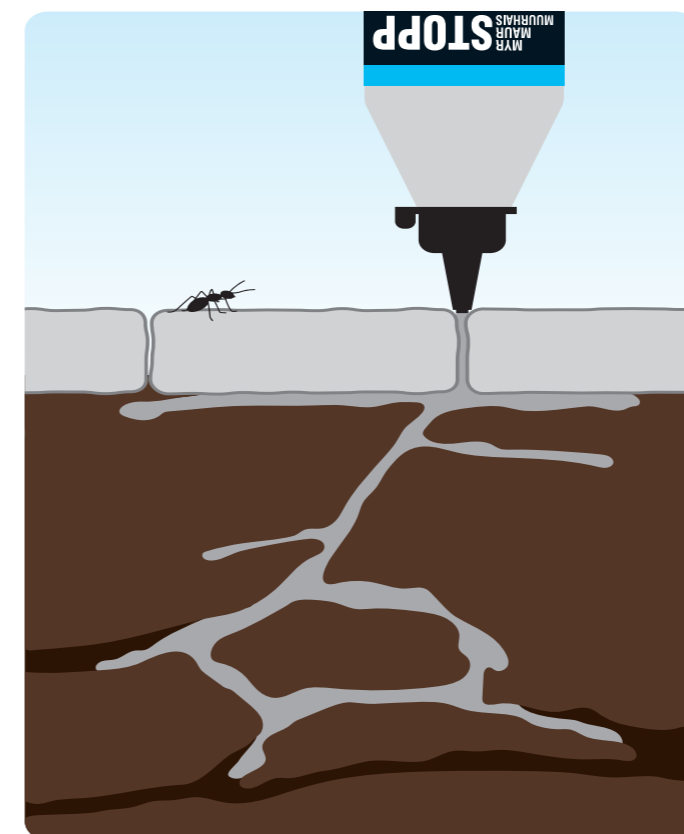

Praktiska insektsnät



Med Silverlines insektsnät för fönster och dörrar förhindrar du flugor och insekter att ta sig in i ditt hem. Anpassas enkelt efter fönstrets/dörrens mått och fästs i karmen med kardborrband. Finmaskigt, antracitgrått polyesternetät.



Insektsnät Dörr

Insektsnät, 2x76x256 cm

Enkel att anpassa till olika dörrmått.

Art.nr: 22455 Pall: 336 st
K-pack: 1 st K-pack: 55x115x230 mm
D-pack: 6 st Produkt: 75x250 cm x 2 st 7 350007 336972

Insektsnät Fönster

Insektsnät, 130x150 cm

Enkel att anpassa till olika fönstermått.

Art.nr: 22450 Pall: 384 st
K-pack: 1 st K-pack: 35x115x230 mm
D-pack: 8 st Produkt: 130x150 cm 7 350007 336958

Insektsnät - Fönster

Insektsnät med pollenskydd, 130x150 cm

Vit, tunn fiberduk med mikromembran, stänger även ute pollen, damm- och sotpartiklar.

Art.nr: 22452 Pall: 384 st
K-pack: 1 st K-pack: 35x115x230 mm
D-pack: 8 st Produkt: 130x150 cm 7 350007 336965



Effektiv flug- & getingfälla

Insektsfällan har specialkonstruerade öppningar som hindrar insekterna från flyga ut. Fyll med gärna med Attractis Lockmedel som lockar både flugor och getingar effektivt.



Flug- & Getingfälla

Insektsfälla

För effektiv fångst av flugor och getingar. Uppsamlingsburken har specialöppningar som hindrar insekterna från att flyga ut. Kan med fördel fyllas med Attractis lockmedel.

Art.nr: 22440 Pall: 560 st
K-pack: 1 st K-pack: 100x100x135 mm
D-pack: 10 st D-pack: 206x500x155 mm 7 350007 336934



Flugfälla Tower

Limfälla för flugor

Limfälla som effektivt lockar och fångar flugor. Kan hänga, stå eller ligga ned med öppen förpackning. Fyll nedre ändkoppen med lockmedlet Attractis för ännu bättre attraktionskraft.

Art.nr: 22427 Pall: 1380 st
K-pack: 1 st K-pack: 50x50x240 mm
D-pack: 12 st D-pack: 330x110x250 mm 7 350007 338020



Flugfälla Spiral

Klisterfälla mot flugor, 4-pack

Traditionell klisterfälla mot flugor. Den spiralformade klisterremsan har naturlig dragningskraft tack vare limsammansättningen.

Art.nr: 22425 Pall: 6600 st
K-pack: 1 st K-pack: 22x95x135 mm
D-pack: 24 st D-pack: 300x95x110 mm 7 350007 336903



1 del lockmedel
3 delar vatten



Attractis Lockmedel

Lockmedel, 500 ml

Lockmedel för getingar, frukt- och husflugor. Används med fördel i Flug & Getingfälla. Vid användning för getingar och flugor: blanda 1 del produkt med 3 delar vatten.

Art.nr: 22441 Pall: 1008 st
K-pack: 1 st K-pack: 65x65x195 mm
D-pack: 12 st D-pack: 272x204x198 mm



Getingskrämma

Simulerat getingbo, 2-pack

Ett simulerat getingbo som avskräcker getingar från att bygga bo i området. Fylls med papper/bubbelpast och hängs upp med hjälp av kardborrehängaren. Kan enkelt flyttas och återanvändas.

Art.nr: 22442 Pall: 684 st
K-pack: 1 st K-pack: 30x150x245 mm
D-pack: 6 st D-pack: 220x170x260 mm



Flugfälla Fönster

Klisterfälla fönster, 10-pack

Praktiskt och effektivt limfälla att applicera på ställen där flugorna gärna sätter sig, t.ex. i fönsterkanten.

Art.nr: 22430 Pall: 6336 st
K-pack: 1 st K-pack: 3x95x250 mm
D-pack: 12 st D-pack: 70x95x250 mm



Flugsmälla

Flugsmälla

Flugsmälla designad för att effektivt bekämpa flugor och andra insekter. Tillverkad i Europa av återvunnen plast.

Art.nr: 22437 Pall: 5760 st
K-pack: 1 st K-pack: 460x83x5 mm
D-pack: 36 st D-pack: 480x290x65 mm

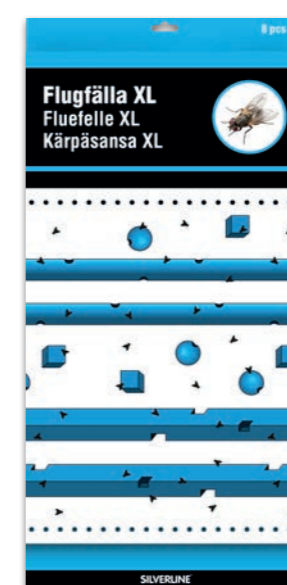

Flugfälla XL

Flugfälla, 8-pack

Flugfälla XL är en effektiv klisterfälla för att hantera flugproblem i både inomhus- och utomhusmiljöer. Klisterarken har ett mönster som gör dem extra attraktiva för flugor och andra insekter.

Art.nr: 22433 K-pack: 1 st
D-pack: 10 st K-pack: 585x300 mm



Nyhet!

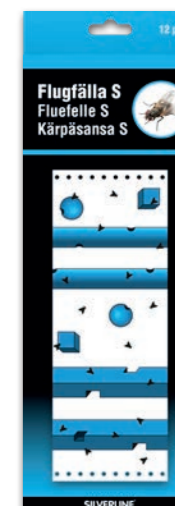

Flugfälla S

Flugfälla, 12-pack

Flugfälla S är en effektiv och flexibel klisterfälla som kan monteras i tak, på väggar eller runt rör. Klisterarken har ett mönster som gör dem extra attraktiva för flugor och andra insekter.

Art.nr: 22434 K-pack: 1 st
D-pack: 20 st K-pack: 110x300 mm mm



Effektiva & praktiska limfällor

En serie praktiska och effektiva limfällor som används för indikation av olika typer av skadeinsekter. Silverfisk, kackerlacka, klädesmal, livsmedelsmal, fluga, sorgmygg och vägglus.

- » Enkla att använda
- » Helt utan gifter
- » Lång verkningstid



Silverfiskfälla

Limfälla för silverfisk, 2-pack

Silverfisksfälla är en praktisk och effektiv limfälla med lockmedel för monitorering och indikation av silverfisk.

Art.nr: 22491 Pall: 4116 st
K-pack: 1 st K-pack: 14x110x173 mm
D-pack: 12 st D-pack: 162x112x180 mm 7 350007 337726



Kackerlacksfälla

Limfälla för kackerlacka, 2-pack

Kackerlacksfälla är en praktisk och effektiv limfälla med lockmedel för monitorering och indikation av kackerlackor.

Art.nr: 22493 Pall: 4116 st
K-pack: 1 st K-pack: 14x110x173 mm
D-pack: 12 st D-pack: 162x112x180 mm 7 350007 337733



Flugfälla

Limfälla för flugor, 2-pack

En effektiv limfälla som placeras i fönstret för fångst av flugor och andra flygande insekter. Limarket är dolt i fällan så man slipper se fångade insekter.

Art.nr: 22431 Pall: 4116 st
K-pack: 1 st K-pack: 14x110x173 mm
D-pack: 12 st D-pack: 162x112x180 mm 7 350007 337740

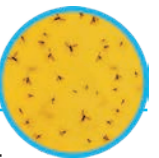

Insektsfälla Limfjäril

Limfälla för sorgmygg, 12-pack

Insektsfälla med praktiska och effektiva limark för monitorering och indikation av skadeinsekter på växter i krukor och balkonglådor.

Art.nr: 22496 Pall: 4116 st
K-pack: 1 st K-pack: 14x110x173 mm
D-pack: 12 st D-pack: 162x112x180 mm 7 350007 337771



Klädesmalsfälla

Limfälla för klädesmal, 2-pack

Praktisk och effektiv limfälla med lockmedel (feromon) för monitorering och indikation av klädesmal.

Art.nr: 22483 Pall: 4116 st
K-pack: 1 st K-pack: 14x110x173 mm
D-pack: 12 st D-pack: 162x112x180 mm 7 350007 337702



Livsmedelsmalsfälla

Limfälla för livsmedelsmal, 2-pack

Praktisk och effektiv limfälla med lockmedel (feromon) för monitorering och indikation av livsmedelsmal.

Art.nr: 22486 Pall: 4116 st
K-pack: 1 st K-pack: 14x110x173 mm
D-pack: 12 st D-pack: 162x112x180 mm 7 350007 337719



Vägglusfälla

Limfälla för vägglöss, 5-pack

Vägglusfälla är en praktisk och effektiv limfälla med lockmedel för monitorering och indikation av vägglöss.

Art.nr: 22481 Pall: 1440 st
K-pack: 1 st K-pack: 31x104x160 mm
D-pack: 12 st D-pack: 201x207x1500 mm 7 350007 337757

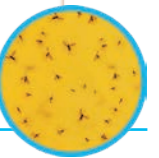

Insektsfälla Limark

Limfälla för sorgmygg, 12-pack

Praktiska och effektiva limark för monitorering och indikation av skadeinsekter på växter i krukor och balkonglådor.

Art.nr: 22495 Pall: 3888 st
K-pack: 1 st K-pack: 15x80x210 mm
D-pack: 12 st D-pack: 195x80x1450 mm 7 350007 337764

Ditt postkontor hemma!

Berglund erbjuder kvalitetspostlådor med fokus på funktionella lösningar i tiden och med ett skandinaviskt formspråk.

Ett brett sortiment av postlådor som täcker alla behov och förutsättningar. Allt från de klassiska postlådorna för daglig tömning, till de större markpostlådorna som är anpassade för att ta emot större mängder post och paket.

Paketpostlådor	76-77
Markpostlådor	78-79
Mellanstora postlådor	80-81
Små postlådor	82-83
Montering/upsättning postlådor	84
Reservdelslås	85
LED-lampa till postlådan	86
Lykta & Lyktljus	87



En del saker är helt självklara

För oss är en del kriterier som en postlåda ska uppfylla bara helt självklara. Det är också därför det är skillnad på postlåda och postlåda.

Vädertåliga

Berglunds postlådor är utrustade för att klara av Skandinavien tuffa väderförhållanden. Med vår långa erfarenhet har vi utformat postlådor med en genomtänkt konstruktion och utformning som står sig mot det tuffa väderklimatet i Skandinavien.

10 års garanti mot genomrost

Våra postlådor håller samma höga plåtkvalitet av galvaniserad stålplåt, därför kan vi lämna 10 års garanti mot genomrost.

Säker post

Berglund lägger stor vikt på säkerheten, så att din post ligger i tryggt och säkert förvar. Alla Berglunds låsbara postlådor har funktionen HandStop, vilken förhindrar oönskade att komma åt posten via inkastluckan. Postlådan är utrustad med ett kraftfullt lås som är anpassat efter postlådan storlek och funktion.

Enklare uppsättning

För att förenkla uppsättningen av din postlåda har Berglund flera olika monteringslösningar. Postlådan har förborrade hål och kan enkelt fästas på våra uppsättningsstolpar som är justerbara höjdlåd. Markpostlådan kan enkelt fästas på någon utav våra markfästen.

Svensk design

Berglund ägs av det svenska företaget Miljöcenter. All design, produktutveckling och marknadsföring sker i Sverige, vilket är en kvalitetsgaranti för dig.





MP3500

Rymlig paketpostlåda med smidigt inkast

Rymlig paketpostlåda med smidigt inkast i topplocket. Stabil konstruktion utformad för att klara tuffa väderförhållanden. Kraftigt cylinderlås med väderskydd som försvårar fukten att tränga in. HandStop funktionen hindrar objudna från att ta ut post via inkastluckan.

- Rymlig paketpostlåda
- Inkast i topplocket
- Kraftigt cylinderlås med väderskydd

	1050 mm		320x150 mm
	230 mm		50 liter
	380 mm		



MP3500
Art.nr. 10665
Färg: Svart



SP350

Mellanstor paketpostlåda

Mellanstor paketpostlåda med inkast i topplocket. Stabil konstruktion utformad för att klara tuffa väderförhållanden. Kraftigt cylinderlås med väderskydd som försvårar fukten att tränga in. HandStop funktionen hindrar objudna från att ta ut post via inkastluckan.

- Mellanstor paketpostlåda
- Smidigt inkast i topplocket
- Kraftigt cylinderlås med väderskydd

	530 mm		315x150 mm
	235 mm		25 liter
	385 mm		

SP350
Art.nr. 10465
Färg: Svart



MP4000

Robust paketpostlåda med stor kapacitet

Rymlig paketpostlåda med stor kapacitet för säker post- och pakethantering. Robust och stabil postlåda utformad för att klara tuffa väderförhållanden. Kraftigt cylinderlås med trepunktslåsning och ett externt väderskydd som försvårar fukten att tränga in. HandStop funktionen hindrar objudna från att ta ut post via inkastluckan.

- Rymlig och robust paketpostlåda
- Kraftigt cylinderlås med väderskydd
- Flyttbar innerhylla underlättar tömningen



	1020 mm		330x150 mm
	310 mm		60 liter
	390 mm		

MP4000
Art.nr. 10675
Färg: Svart



**INKAST I
TOPPLOCKET**



M2500

Markpostlåda med karaktär

Stilig markpostlåda med karaktär. Kraftigt cylinderlås med väderskydd som försvårar att fukten tränger in.

- Praktisk markpostlåda med karaktär
- Kraftigt lås med väderskydd
- Flyttbar innerhylla underlättar tömningen

	1005 mm		275x55 mm
	270/250 mm		65 liter
	380/350 mm		

M2500, galv
Art.nr. 10981



M2500, svart
Art.nr. 10982



M2500, röd
Art.nr. 10983



M2500, grön
Art.nr. 10984



Ny färg!



Ny färg!

M1500

Funktionell markpostlåda

Funktionell markpostlåda i tidlös design med avtagbar innerhylla för att maximera postutrymmet.

- Stilren markpostlåda med smart konstruktion
- Vredlås ger möjlighet att låsa om sin post
- Flyttbar innerhylla underlättar tömningen

	950 mm		280x55 mm
	220/200 mm		45 liter
	360/350 mm		

M1500, Svart
Art.nr. 10951



M1500, Antracit
Art.nr. 10952



M1500, Vit
Art.nr. 10953



Ny färg!



Ny färg!

M2000

Rymlig markpostlåda

Rymlig och funktionell markpostlåda, anpassad för det skandinaviska klimatet.

- Funktionell markpostlåda
- Kraftigt cylinderlås med väderskydd
- Tålig postlåda, väl rustad för tuffa väderförhållanden

	1055 mm		260x50 mm
	300/260 mm		70 liter
	380/350 mm		

M2000, svart
Art.nr. 10972



M2000, silver
Art.nr. 10971



M2000B

Rymlig markpostlåda

En omvänd variant av M2000 med tömningslucka på baksidan, för att slippa hämta sin post från gatan.

- Tömningslucka på baksidan för smidigare tömning
- Kraftigt cylinderlås med väderskydd
- Tålig postlåda, väl rustad för tuffa väderförhållanden

	1055 mm		260x50 mm
	300/260 mm		70 liter
	380/350 mm		

M2000B, svart
Art.nr. 10962



M2000B, silver
Art.nr. 10961



Tömningslucka på baksidan!



S90 Recycled

Svensktillverkad robust plastlåda

Svensktillverkad postlåda av återvunnen plast, med hög slitstyrka och lång livslängd. Locket stängs automatiskt och är utformat för att inte öppna sig för vinden. Kan kompletteras med ett låslock för att göra postlådan låsbar.

- Robust och rymlig postlåda på 16 L
- Tillverkad i Sverige av returplast
- Locket är utformat för att motstå blåst



	420 mm		300x170 mm
	190 mm		16 liter
	335 mm		

S90, grön
Art.nr. 10907



S90, svart
Art.nr. 10906



Låslock till S90

Ett tillbehör till S90 för den som vill kunna låsa sin postlåda. Låslock med två nycklar, enkel montering.

Låslock till S90
Art.nr. 10909



SL400

Mellanstor postlåda i klassisk design

En populär mellanstor postlåda i klassisk design, väl utrustad för det skandinaviska klimatet.

- Rymlig funktionell postlåda
- Kraftigt cylinderlås med väderskydd
- Tålig postlåda, väl rustad för tuffa väderförhållanden

	500 mm		260x50 mm
	215/200 mm		25 liter
	380/350 mm		

SL400, svart
Art.nr. 10942



SL400, silver
Art.nr. 10941



SL93

Mellanstor postlåda

Mellanstor postlåda i stilren design för hantering av den dagliga posten. Kraftigt cylinderlås med externt väderskydd som försvårar för fukten att tränga in.

- Mellanstor postlåda i stilren design
- Kraftigt cylinderlås med väderskydd
- Förborrade hål för enkel upphängning

	330 mm		345x37 mm
	145 mm		12 liter
	385 mm		

SL93, vit
Art.nr. 10930



SL93, svart
Art.nr. 10931



S88
Klassikern
Klassisk postlåda

Sveriges genom tiderna mest sålda postlåda. En kvalitetsprodukt, där gediget hantverk och material av hög kvalitet, möter tidlös form och funktion.

- Klassikern - Sveriges mest sålda postlåda
- För den dagliga posthanteringen
- Förborrade hål för enkel upphängning

	370 mm		248x135 mm
	175/150 mm		13 liter
	275/250 mm		



S88, svart
Art.nr. 10120



S88, vit
Art.nr. 10121



S88, röd
Art.nr. 10122



S88, grön
Art.nr. 10123



S88, galv
Art.nr. 10124

SL98
Klassisk låsbar postlåda

En låsbar version av vår klassiker S88. En kvalitetsprodukt, där gediget hantverk och material av hög kvalitet, möter tidlös form och funktion.

- Klassikern S88 i låsbar version
- Kraftigt lås
- Förborrade hål för enkel upphängning

	370 mm		240x35 mm
	175/150 mm		10 liter
	275/250 mm		

SL98, svart
Art.nr. 10150



SL98, svart/grå
Art.nr. 10152



SL98, vit
Art.nr. 10154

S91
Prisvärd postlåda

En prisvärd postlåda i klassisk design, för hantering av den dagliga posten. Förborrade hål för enkel upphängning.

- Prisvärd postlåda för den dagliga posten
- Enhandsinkast för enkel utdelning av post
- Förborrade hål för enkel upphängning

	360 mm		255x135 mm
	160/140 mm		11 liter
	290/270 mm		

S91, vit
Art.nr. 10910



S91, svart
Art.nr. 10911

SL92
Prisvärd låsbar postlåda

En enklare låsbar postlåda i skandinavisk form och funktion, för hantering av den dagliga posten. Förborrade hål för enkel upphängning.

- Låsbar postlåda för säker post
- Prisvärd postlåda för den dagliga posten
- Förborrade hål för enkel upphängning

	360 mm		243x35 mm
	160/140 mm		11 liter
	290/270 mm		



SL92, vit
Art.nr. 10915



SL92, svart
Art.nr. 10916



Enkel och flexibel montering

För att förenkla monteringen av din postlåda har Berglund funktionella och enkla lösningar på uppsättningsstolpar och markfästen.

Montera postlådan så att inkastet hamnar 100-115 cm över marken, så underlättar det för utdelaren.



Post-Stick

Uppsättningsstolpe

Uppsättningsstolpe för enkel montering av din postlåda.

Mått	Höjd 1600 mm
Passar till	Berglunds mellanstora och små postlådor
Montering	Gjuts direkt på plats.

Post-Stick, svart
Art.nr. 11125



Post-Stick, galv
Art.nr. 11120

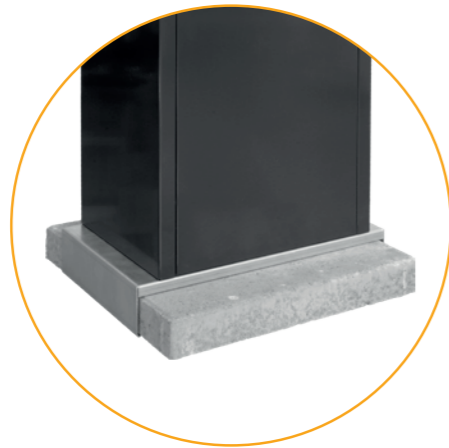

EasyMount

Markfäste utan gjutning

EasyMount är ett smidigt markfäste som kompletteras med en cementplatta.

Mått	410x280x70 mm
Passar till	Berglunds markpostlådor
Montering	Använd tillsammans med en cementplatta 400x400x50 mm (ingår ej).

EasyMount
Art.nr. 11191



Markfäste

Markfäste för gjutning

Stabilt markfäste som gjuts fast i marken.

Mått	390x280 mm 2 ben 340 mm
Passar till	Berglunds markpostlådor
Montering	Gjut fast Jordankare i marken och skruva fast postlådan.

Jordankare
Art.nr. 11196



Reservdelslås

Våra reservdelslås är enkla att montera och tillverkade i robusta material som klarar det nordiska klimatet. De levereras alltid tillsammans med två nycklar. Nytt lås kan enkelt beställas på vår reservdelsshop, berglund-sweden.se

RESERVDLAR & TILLBEHÖR

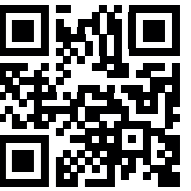

Nya reservdelslås!



Vredlås PREMIUM

Vredlås till SP350/MP3500/MP4000, passar även SL400/M2000/M2000B/M2500. Innehåller lås, 2 nycklar, vädertätning samt bricka/mutter till regeln.

Vredlås PREMIUM
Art.nr. 11270



Cylinderlås PREMIUM

Cylinderlås till SL400/M2000/M2000B/M2500, passar även till SP350/MP3500/MP4000 och SL93/SL98. Innehåller lås, 2 nycklar samt bricka/mutter till regeln.

Cylinderlås PREMIUM
Art.nr. 11271



Cylinderlås BASIC

Cylinderlås/reservdelslås till SL93/SL98, kan även användas till SL400/M2000/M2000B/M2500 och SP350/MP3500/MP4000. Innehåller lås, 2 nycklar samt bricka/mutter till regeln.

Cylinderlås BASIC
Art.nr. 11272



Montering av reservdelslås

På en del av våra låsbara postlådor är inte låset monterat vid leverans, detta för att undvika transportskador. Följ anvisningarna nedan eller skanna QR-koden för att se vår enkla instruktionsvideo.

INSTRUKTIONENS VIDEO



- Förutom vredlåset medföljer: a) regel, bricka och mutter. b) väderskydd. c) mutter.
- Trä på regeln och spänn fast den med bricka och mutter.
- Trä väderskyddet över regeln och vidare över gängorna. Säkerställ att väderskyddet pekar mot vänster likt bilden visar.
- För in regeln i luckans uttag. Hålet med låstappen ska vara monterad nedåt. Säkerställ att regeln är rätt monterad.
- Trä på muttern, skruva den hela vägen och spänn fast med en skiftnyckel.
- Kontrollera att låset fungerar korrekt genom att öppna och stänga dörren, samt testa låsfunktionen med nyckeln. Tveka inte att kontakta kundservice om du har några frågor eller om något inte fungerar som det ska.

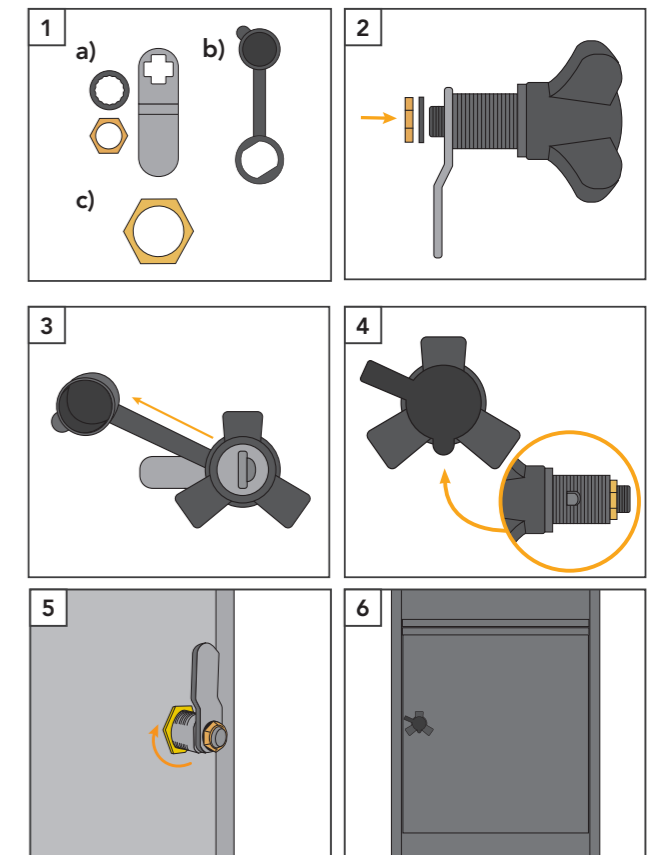



Slipp famla i mörkret efter posten

Berglund Mailbox LED-light är en magnetisk LED-lampa som enkelt fästs på postlådans insida för att lysa upp inuti postlådan då luckan öppnas. Lampan har ett starkt magnetfäste som gör den enkel att fästa på postlådans metalldelar.

Den inbyggda rörelsesensorn tänds lampan vid rörelse och släcker den en kort tid efter att rörelse upphört. Lampans LED-ljuskälla ger ett starkt och klart ljus. Batteritiden är lång och batteriet laddas enkelt upp med den medföljande USB-sladden. Lampan har 3 lägen - Off / 50% / 100%.



Belysning till postlådan

Mailbox LED-light
Art.nr. 11170
K-pack: 1, D-pack: 6



Lykta Prisma Electronic

Klassisk lykta

Lykta i tidlös och stilfull form. Klassiskt utförande i svart aluminium och med slipade fönster i tålig plast. Elektroniskt lyktljus med skymningssensor som ger behagligt och naturtroget sken. IP44 klassad för att tåla fukt och väta. Drivs med batterier, 2 st 1,5 volt LR20 (ingår ej), som ger en brinntid upp till 1100 timmar. Levereras med upphängningsstolpe och jordspett, för flexibel placering antingen direkt på marken eller upphängd på stolpen. Lykta: 280x165 mm. Stolpe: 615 mm.

Lykta Prisma Electronic
Art.nr. 17110
K-pack: 1, D-pack: 6



7 391267 171101

Lyktljus Harmony

Lyktljus

Modern teknik möter klassiskt utförande i lyktljuset som skapar stämning med ett naturtroget och behagligt sken, styrt av skymningssensor och timer för max 12 timmar. IP44 klassad för att tåla fukt och väta. Passar till såväl gravlykter som trädgårds- och bordslykter. Tre val - On, Off och Smartsensor12.

Lyktljus Harmony 10, vit

Mått: 59x104 mm
Batteridrivet: 1 LR14 batteri (ingår ej)
Art.nr. 17115
K-pack: 1, D-pack: 12



7 391267 171156

Lyktljus Harmony 16, vit

Mått: 73x164 mm
Batteridrivet: 1 LR14 batteri (ingår ej)
Art.nr. 17117
K-pack: 1, D-pack: 12



7 391267 171170





Välkommen att kontakta oss



Henrik Dittlau

Försäljningschef

040-668 08 56

henrik.dittlau@miljocenter.com



Sara Ferdinandsson

Key Account Manager

040-668 08 51

sara.ferdinandsson@miljocenter.com



Mikael Rosenlund

Säljare - Region Öst/Norr

040-642 08 66

mikael.rosenlund@miljocenter.com



Anders Björkman

Säljare - Region Väst

040-668 08 59

anders.bjorkman@miljocenter.com



Philip Brorsson

Säljare - Region Syd

040-668 08 74

philip.brorsson@miljocenter.com



Anna Forsberg

Säljare - Region Öst

040-668 08 80

anna.forsberg@miljocenter.com



Thomas Fagertun

Säljare - Norge

+47-40 29 50 86

thomas.fagertun@miljocenter.com



Jenni Norell

Kundtjänst

040-668 08 50

jenni.norell@miljocenter.com



Jenny Garin

Kundtjänst

040-668 08 50

jenny.garin@miljocenter.com